

## ERS electric transducerized screwdrivers

### User manual

Model	Part number
ERS2	6151656880
ERS6	6151656890
ERS12	6151656900
ERS2-M20	6151656910
ERS6-M20	6151656920
ERS12-M20	6151656930
ERS22-M20	6151659160
ERSA2	6151656970
ERSA6	6151656980
ERSA12	6151656990
ERSA27	6151659170
ERSF2	6151656940
ERSF2-03	6151660680
ERSF6	6151656950
ERSF6-03	6151660690
ERSF12	6151656960
ERSF12-03	6151660700



### WARNING



#### WARNING

Read all safety warnings (including the ones of the separately provided safety instructions n° 6159930690) and all instructions. Failure to follow the warnings and instructions may result in electric shock, fire and/or serious injury.  
 Save all warnings and instructions for future reference.

10



#### AVERTISSEMENT

Lire l'ensemble des mises en garde de sécurité (y compris celles sur la notice de sécurité n° 6159930690 fournie à part) ainsi que l'ensemble des consignes. Le non-respect des mises en garde et des consignes peut entraîner un choc électrique, un incendie ou des blessures graves.  
 Conserver l'ensemble des mises en garde et consignes pour pouvoir les consulter ultérieurement.

12



#### ADVERTENCIA

Lea todas las advertencias de seguridad (incluyendo las contenidas en las instrucciones de seguridad n° 6159930690 suministradas por separado) y las instrucciones. El incumplimiento de las instrucciones de seguridad puede producir descargas eléctricas, incendios y/o lesiones personales graves.  
 Guarde todas las instrucciones y advertencias para futuras consultas.

15



PAP

**WARNING**

<b>DE</b>	<b>WARNUNG</b> Alle Sicherheitshinweise (einschließlich der separat bereitgestellten Sicherheitsvorschriften Nr. 6159930690) und alle Anweisungen lesen. Eine Nichtbeachtung der Hinweise und Anweisungen kann zu Stromschlägen, Bränden und/oder schweren Personenschäden führen. Bewahren Sie alle Warnhinweise und Anweisungen zur künftigen Verwendung auf.	18
<b>IT</b>	<b>AVVERTENZA</b> Leggere tutti gli avvisi di sicurezza (inclusi quelli indicati sulle istruzioni di sicurezza n. 6159930690 fornite separatamente) e tutte le indicazioni di sicurezza. Il mancato rispetto degli avvisi e delle istruzioni può provocare scosse elettriche, incendi e/o gravi lesioni. Conservare tutti gli avvisi e le istruzioni per consultazioni future.	21
<b>PT</b>	<b>ALERTA</b> Leia todas as instruções e avisos de segurança (inclusive as que são fornecidas separadamente, n.º 6159930690). A falha em seguir os avisos e instruções pode resultar em choque elétrico, incêndio e/ou lesão grave. Guarde todos os alertas e instruções para referência futura.	23
<b>FI</b>	<b>VAROITUS</b> Lue kaikki turvallisuusvaroitukset (mukaan lukien erikseen painetut turvallisuusohjeet tiedotteessa nro 6159930690) ja kaikki ohjeet. Varoitusten ja ohjeiden noudattamatta jättäminen voi johtaa sähköiskuun, tulipaloon ja/tai vakavaan loukkaantumiseen. Säilytä kaikki varoitukset ja ohjeet myöhempää tarvetta varten.	26
<b>SV</b>	<b>VARNING</b> Läs alla säkerhetsvarningar (inklusive dem i de separata, medföljande säkerhetsinstruktionerna nr. 6159930690) och alla instruktioner. Underlåtenhet att följa alla varningar och instruktioner kan leda till en elektrisk stöt, eldsvåda och/eller svåra personskador. Spara alla varningar och instruktioner för framtida bruk.	28
<b>NO</b>	<b>ADVARSEL</b> Les alle sikkerhetsadvarsler (inkludert de i de separate medfølgende sikkerhetsanvisningene nr. 6159930690) og alle instruksjoner. Om man ikke følger advarslene eller anvisningene, kan det føre til elektrisk støt, brann og/eller alvorlige personskader. Ta vare på alle advarsler og anvisninger for fremtidig bruk.	30
<b>DA</b>	<b>ADVARSEL</b> Læs alle sikkerhedsadvarsler (også dem i den separate sikkerhedsanvisning nr. 6159930690) og alle anvisninger. Hvis disse advarsler og anvisninger ikke følges, kan det medføre elektrisk støt, brand og/eller alvorlig tilskadekomst. Gem alle advarsler og anvisninger til senere brug.	32
<b>NL</b>	<b>WAARSCHUWING</b> Lees alle veiligheidswaarschuwingen (inclusief de waarschuwingen die afzonderlijk worden verstrekt in de veiligheidsinstructies met onderdeelnummer 6159930690) en alle overige instructies. Indien u de de waarschuwingen en de instructies niet opvolgt, kan dit leiden tot een elektrische schok, brand en/of ernstig lichamelijk letsel. Bewaar alle waarschuwingen en instructies, zodat u ze op en later tijdstip kunt raadplegen.	34
<b>EL</b>	<b>ΠΡΟΕΙΔΟΠΟΙΗΣΗ</b> Διαβάστε όλες τις προειδοποιήσεις ασφαλείας (συμπεριλαμβανομένων εκείνων των ξεχωριστά παρεχόμενων οδηγιών ασφαλείας αρ. 6159930690) και όλες τις οδηγίες. Σε περίπτωση που δεν ακολουθήσετε τις προειδοποιήσεις και τις οδηγίες ενδέχεται να προκληθεί ηλεκτροπληξία, πυρκαγιά ή/και σοβαρός τραυματισμός. Φυλάξτε όλες τις προειδοποιήσεις και τις οδηγίες για να ανατρέξετε μελλοντικά σε αυτές.	37
<b>ZH</b>	<b>警告</b> 阅读所有安全警告 (包括那些单独提供的安全说明 n° 6159930690) 和所有说明。未能遵守这些警告和说明可能会导致触电、火灾和/或严重伤害。妥善保存所有警告和说明, 以备将来参考。	40
<b>HU</b>	<b>FIGYELEM</b> Olvassa el az összes biztonsági (beleértve a különálló, n° 6159930690 számú biztonsági útmutató utasításait) és az összes használati utasítást. A figyelmeztetések és utasítások figyelmen kívül hagyása áramütést, tűzveszélyt és/vagy súlyos személyi sérülést okozhat. Olvassa el és őrizze meg az összes figyelmeztetést és utasítást későbbi hivatkozásra.	43
<b>LV</b>	<b>BRĪDINĀJUMS</b> Izlasiet visus drošības brīdinājumus (tostarp tos, kas atsevišķi sniegti instrukcijā nr. 6159930690) un visus norādījumus. Neievērojot brīdinājumus un norādījumus, varat izraisīt strāvas triecienu, ugunsgrēku un/vai smagas traumas. Saglabājiet visus brīdinājumus un norādījumus, lai varētu tajos ieskatīties arī turpmāk.	46

**WARNING**

<b>PL</b>	<b>OSTRZEŻENIE</b> Należy przeczytać wszystkie ostrzeżenia dotyczące bezpieczeństwa (łącznie z odrębnymi instrukcjami bezpieczeństwa nr 6159930690) oraz wszystkie instrukcje. Nieprzestrzeganie ostrzeżeń i instrukcji może spowodować porażenie prądem elektrycznym, pożar i/lub poważne obrażenia. Wszystkie ostrzeżenia i instrukcje należy zachować do przyszłego wykorzystania.	 49
<b>CZ</b>	<b>VÝSTRAHA</b> Přečtěte si veškerá bezpečnostní varování (včetně varování uvedených v dodaných bezpečnostních pokynech č. 6159930690) a veškeré další pokyny. Nedodržení varování a pokynů může mít za následek úraz elektrickým proudem, požár anebo vážný úraz. Uchovejte veškeré texty varování a pokynů i pro budoucí potřebu.	 52
<b>SK</b>	<b>VAROVANIE</b> Prečítajte si všetky bezpečnostné varovania (vrátane varovaní, ktoré sa nachádzajú samostatne v bezpečnostných pokynoch č. 6159930690) a všetky pokyny. Nedodržanie varovaní a pokynov môže spôsobiť úder elektrickým prúdom, požiar a/alebo vážne zranenie. Všetky varovania a pokyny si odložte pre budúce nahliadnutie.	 54
<b>SL</b>	<b>OPOZORILO</b> Preberite vsa varnostna opozorila (tudi tista v ločenih varnostnih navodilih št: 6159930690) in navodila. Zaradi neupoštevanja opozoril in navodil lahko pride do električnega udara, požara in/ ali hudih poškodb. Vsa opozorila in navodila shranite za morebitno poznejšo uporabo.	 57
<b>LT</b>	<b>ISPĖJIMAS</b> Perskaitykite visus saugos įspėjimus (įskaitant ir pateikiamus atskirose saugos instrukcijos Nr. 6159930690) bei visas instrukcijas. Jei nesilaikysite įspėjimų ir instrukcijų, gali kilti elektros smūgis, gaisras ir (arba) galimi rimti sužalojimai. Išsaugokite visus įspėjimus ir nurodymus, kad prireikus vėliau galėtumėte pasiskaityti.	 60
<b>RU</b>	<b>ПРЕДУПРЕЖДЕНИЕ</b> Прочитайте все предупреждения о безопасности (включая отдельно предоставленные указания по безопасности № 6159930690) и все инструкции. Несоблюдение данных предупреждений и инструкций может привести к поражению электрическим током, пожару и/или серьезной травме. Сохраните все предупреждения и инструкции для справки на будущее.	 62

Find more information and your Desoutter contacts on:

[www.desouttertools.com](http://www.desouttertools.com)

Software and documentation available at:

<https://www.desouttertools.com/resource-centre>

Exploded views and spare parts lists are available in "Service Link" at:

[www.desouttertools.com](http://www.desouttertools.com)

## DATA

## ERS

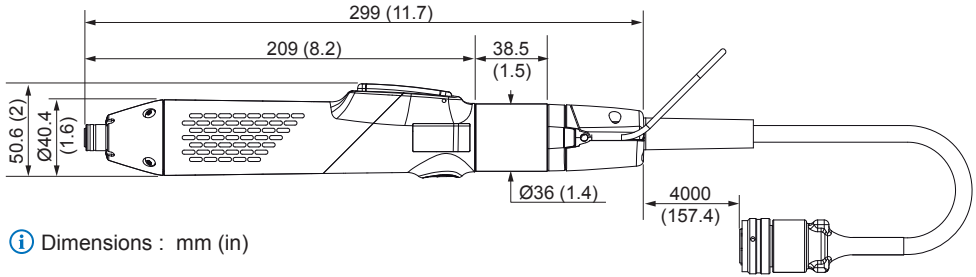

**i** Dimensions : mm (in)

Model	Part number	Output	Torque (Nm)		Torque (in.lbs)		Speed (rpm) 130%	Weight	
			Min	Max	Min	Max		kg	lb
ERS2	6151656880	Hex 1/4"	0.6	2.5	5.3	22.1	3000	0.7	1.54
ERS6	6151656890	Hex 1/4"	1.0	6	8.8	53.1	1725	0.7	1.54
ERS12	6151656900	Hex 1/4"	1.5	12	13.3	106.2	950	0.7	1.54

## ERS-M20

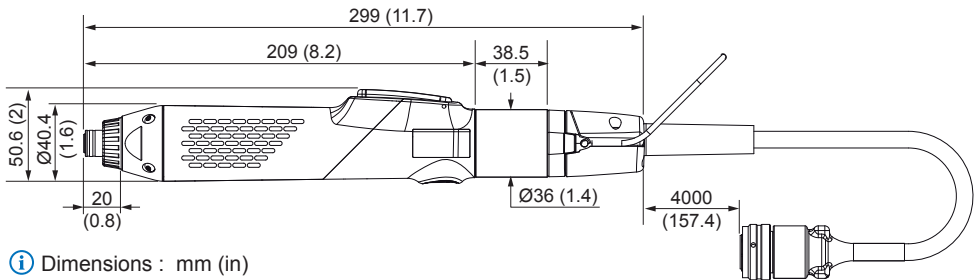

**i** Dimensions : mm (in)

Model	Part number	Output	Torque (Nm)		Torque (in.lbs)		Speed (rpm) 130%	Weight	
			Min	Max	Min	Max		kg	lb
ERS2-M20	6151656910	Hex 1/4"	0.6	2.5	5.3	22.1	3000	0.7	1.54
ERS6-M20	6151656920	Hex 1/4"	1.0	6	8.8	53.1	1725	0.7	1.54
ERS12-M20	6151656930	Hex 1/4"	1.5	12	13.3	106.2	950	0.7	1.54

## DATA

### ERS22-M20

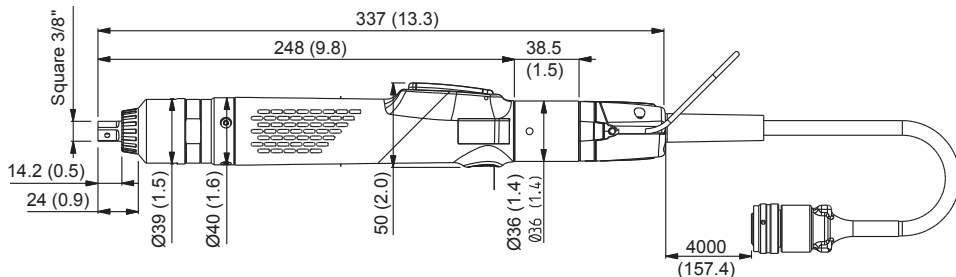

**i** Dimensions : mm (in)

Model	Part number	Output	Torque (Nm)		Torque (in.lbs)		Speed (rpm) 130%	Weight	
			Min	Max	Min	Max		kg	lb
ERS22-M20	6151659160	Square 3/8"	6	22	53.1	194.7	380	1.05	2.31

**i** The output HEX 1/4" can be ordered as spare part (part number: 2050538593).

### ERSA

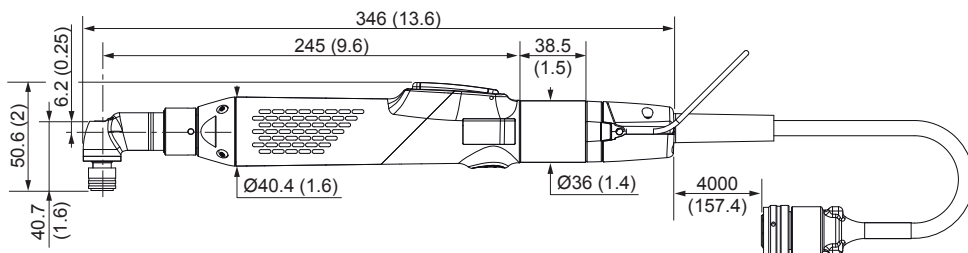

**i** Dimensions : mm (in)

Model	Part number	Output	Torque (Nm)		Torque (in.lbs)		Speed (rpm) 130%	Weight	
			Min	Max	Min	Max		kg	lb
ERSA2	6151656970	Hex 1/4"	0.6	2.5	5.3	22.1	2500	1.0	2.2
ERSA6	6151656980	Hex 1/4"	1.0	6	8.8	53.1	1450	1.0	2.2
ERSA12	6151656990	Hex 1/4"	2.0	12	17.7	106.2	800	1.0	2.2

## DATA

## ERSA27

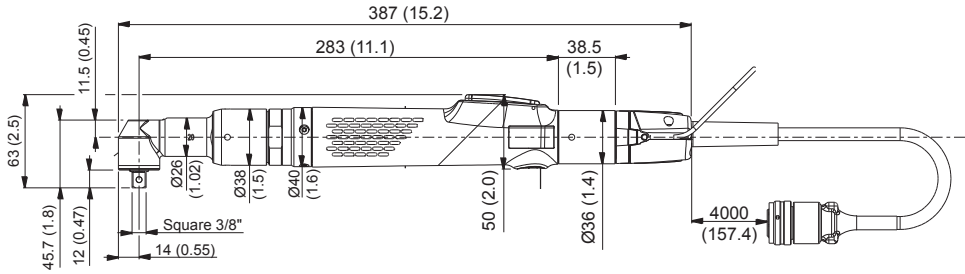

**i** Dimensions : mm (in)

Model	Part number	Output	Torque (Nm)		Torque (in.lbs)		Speed (rpm) 130%	Weight	
			Min	Max	Min	Max		kg	lb
ERSA27	6151659170	Square 3/8"	8	27	70.8	238.95	280	1.25	2.75

## ERSF / ERSF-03

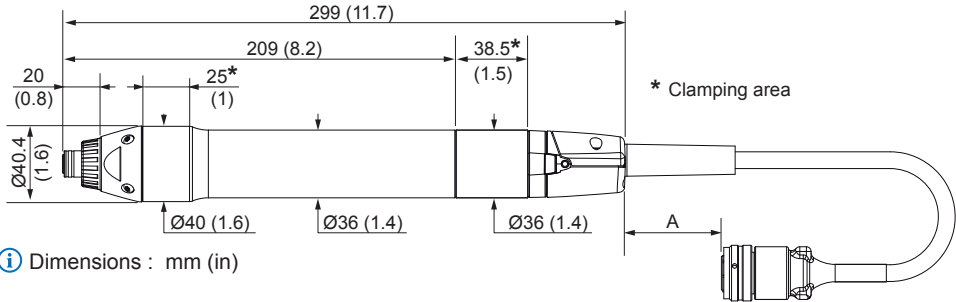

**i** Dimensions : mm (in)

Model	Part number	Output	Torque range				Speed 130%	Weight		A	
			Min	Max	Min	Max		kg	lb	mm	in.
		HEX	Nm	in.lb	rpm	kg	lb	mm	in.		
ERSF2	6151656940	1/4"	0.6	2.5	5.3	22.1	3000	0.7	1.54	4000	157.4
ERSF2-03	6151660680	1/4"	0.6	2.5	5.3	22.1	3000	0.7	1.54	350	13.7
ERSF6	6151656950	1/4"	1.0	6	8.8	53.1	1725	0.7	1.54	4000	157.4
ERSF6-03	6151660690	1/4"	1.0	6	8.8	53.1	1725	0.7	1.54	350	13.7
ERSF12	6151656960	1/4"	1.5	12	13.3	106.2	950	0.7	1.54	4000	157.4
ERSF12-03	6151660700	1/4"	1.5	12	13.3	106.2	950	0.7	1.54	350	13.7

## FASTENING AND CLAMPING REQUIREMENTS

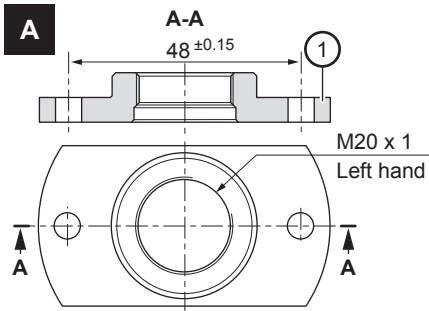

Item	Designation	Part number
1	Flange M20 x 1 - LH	2050528753

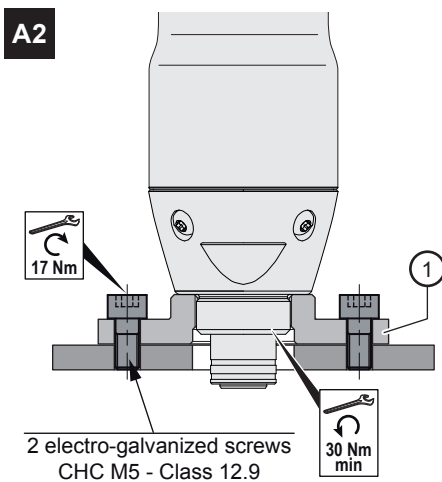
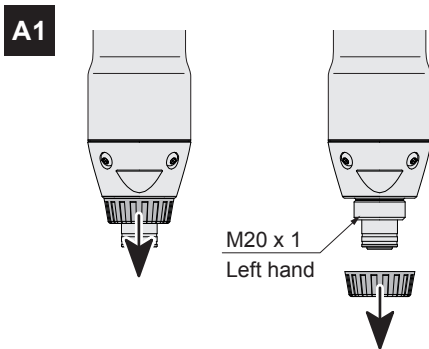

## FASTENING AND CLAMPING REQUIREMENTS

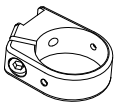
**B**

6158101270

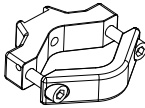

6158101180

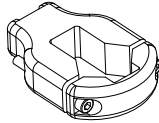

6158108350

Part number	Designation	Clamping position
6158101270	Holder dia 36.5 (12 - 25 N.m)	2
6158101180	TRA Uniholder (12 - 25 N.m)	2 / 3
6158108350	Tool Clamp dia 28.5 - 41	2 / 3

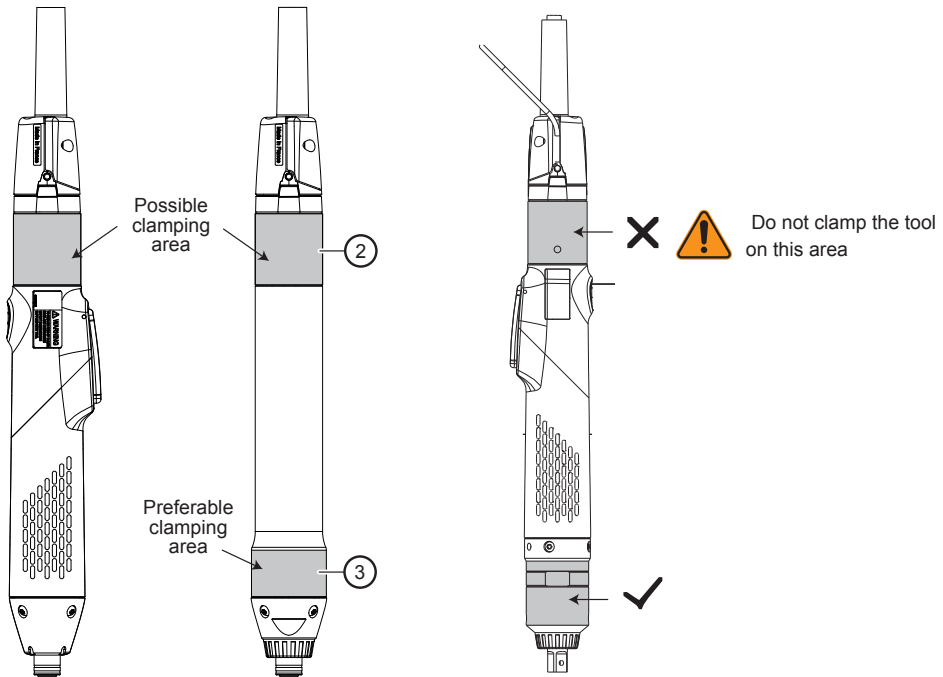
**B1**



## OPTIONAL ACCESSORIES

### HEX shaft kit

Part number	Tool
2050538593	ERS22-M20



### Bail suspension kit

Part number	Tool
2050495373	ERS ERS-M20 ERSA

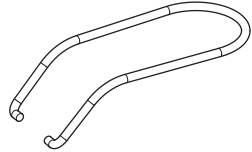

### Lever long kit

Part number	Tool
6153212540	ERSA

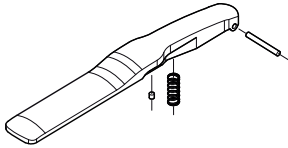

### Suspension yoke kit

Part number	Tool
6157910800	ERSA

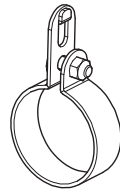

**Original instructions.**

© Copyright 2022, Ets Georges Renault  
44818 St Herblain, FR

All rights reserved. Any unauthorized use or copying of the contents or part thereof is prohibited. This applies in particular to trademarks, model denominations, part numbers and drawings. Use only authorized parts. Any damage or malfunction caused by the use of unauthorised parts is not covered by Warranty or Product Liability.

**STATEMENT OF USE**

Tool (class I) suitable for industrial environment only.

Usable with following controllers only :

- CVIRII, CVI3 ESSENTIAL\*, CVI3 VISION\*, CVI3 FUNCTION\*, CVI3 VISION-ESTOP\*, CVI3 FUNCTION-ESTOP\*, TWINCVI3\*, TWINCVI3-ESTOP\*.

(\* ) Use EMC filter 6159365370 when controllers power supply voltage is equal or below 120V.

**Intended use:**

This product is intended to be used for installing and removing threaded fasteners in wood, metal or plastic.

No other user permitted.  
For professional use only.

**Regional requirements****WARNING**

This product can expose you to chemicals including lead, which is known to the State of California to cause cancer and birth defects or other reproductive harm. For more information go to [www.P65Warnings.ca.gov](http://www.P65Warnings.ca.gov)

**DATA**

(See page 4).

Noise level: < 70 dB(A) (EN62841).

Vibration level: < 2.5 m/s<sup>2</sup>.

Working temperature : 0 / +40°C.

Humidity ratio : 0 / 90%.



ERS tools are ESD (ElectroStatic Discharge) certified screwdrivers, according to requirements of IEC 61340-5-1 standard.

**Declaration of noise and vibration emission**

All values are current as of the date of this publication. For the latest information please visit [desouttertools.com](http://desouttertools.com).

These declared values were obtained by laboratory type testing in accordance with the stated standards and are suitable for comparison with the declared values of other tools tested in accordance with the same standards. These declared values are not adequate for use in risk assessments and values measured in individual work places may be higher. The actual exposure values and risk of harm experienced by an individual user are unique and depend upon the way the user works, the workpiece and the

workstation design, as well upon the exposure time and the physical condition of the user. We, Desoutter, cannot be held liable for the consequences of using the declared values, instead of values reflecting the actual exposure, in an individual risk assessment in a work place situation over which we have no control.

This tool may cause hand-arm vibration syndrome if its use is not adequately managed. An EU guide to managing hand-arm vibration can be found at [http://www.pneurop.eu/uploads/documents/pdf/PN3-02-NV\\_Declaration\\_info\\_sheet\\_0111.pdf](http://www.pneurop.eu/uploads/documents/pdf/PN3-02-NV_Declaration_info_sheet_0111.pdf)

We recommend a programme of health surveillance to detect early symptoms which may relate to noise or vibration exposure, so that management procedures can be modified to help prevent future impairment.

**OPERATING MODE**

The tool can be handheld or used as fixed spindle on a tool.

**Handheld tool**

- Fit the tool with a suitable fastening accessory, then connect it to the power supply by means of the controller.
- Select the program and appropriate command mode on the controller (for a PUSH START operation: enable the PUSH START command in the controller. To start in lever mode: disable the PUSH START command).
- Hold the tool by means of the handle and apply to the fastener to be tightened.
- In PUSH START mode (B), apply axial thrust with the tool on the fastener to be tightened, to start the tool.
- In lever mode (A), press the lever to start the tool.
- For a reverse rotation (C), you can choose between 2 functioning modes parametrisable in the controller:
  - Briefly press the inversion button, then press either on PUSH START or on the lever to start the tool. To return to the screwing position, press again on the inversion button.
  - Briefly press the inversion button, then press either on PUSH START or on the lever to start the tool. At the next starting, the tool automatically starts in the tightening direction.

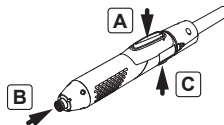

As the reaction force increases in proportion to the tightening torque, make sure that the tool is in perfect working order and the controller is programmed correctly, to reduce the risk of injury to the operator as a result of unexpected behaviour of the tool.

## Control and software

Power supply by means of CVIR II controller fitted with a program version  $\geq 2.1$ .





## LUBRICATION

Do not apply too much grease on gears or bearings; a thin coat shall be sufficient. Apply a minimum quantity of grease for easier identification of components when assembling.

## ASSEMBLING AND DISASSEMBLING

Follow standard engineering practices and refer to figure for the mounting of component sub-assemblies.

### Meaning of the pictograms

	Left hand thread
	When reassembling, apply the recommended glue
	When reassembling, tighten to the required torque
	When reassembling, lubricate with the required grease

## MAINTENANCE INSTRUCTIONS

Maintenance should be performed by qualified personnel only.

- Prior to any maintenance task: disconnect the tool.
- When disassembling / reassembling the tool, take the following precautions:
  - Check that the controller is switched off.
  - Disconnect the cable.
- When disassembling the back casing, be careful not to pull on the electric wires which are connected to the motor.
- Check that components are in good condition and apply grease on mechanical parts every 500,000 tightening cycles.
- Any repair on the electric motor, the resolver card or the memory card shall be carried out in our workshops or by trained and qualified personal.



When disposing of components, lubricants, etc ... ensure that the relevant safety procedures are carried out.



The use of spare parts other than those originally supplied by the manufacturer may result in a drop in performance or in increased maintenance and level of vibration and in the full cancellation of the manufacturer's liability.



According to Directive 2012/19/ EU concerning Waste Electrical and Electronic Equipment (WEEE), this product must be recycled.



- Contact your Desoutter representative or consult the website "[www.desouttertools.com](http://www.desouttertools.com)" to find out where you can recycle this product.

### Tool cable servicing

If the tool cable is damaged, contact your Desoutter representative to have it replaced or consult the website [www.desouttertools.com](http://www.desouttertools.com) to find out where you can have it done.

## DESOUTTER WARRANTY

1. This Desoutter product is warranted against defective workmanship or materials, for a maximum period of 12 months following the date of purchase from Desoutter or its agents, provided that its usage is limited to single shift operation throughout that period. If the usage rate exceeds that of single shift operation, the warranty period shall be reduced on a prorata basis.
2. If, during the warranty period, the product appears to be defective in workmanship or materials, it should be returned to Desoutter or its agents, together with a short description of the alleged defect. Desoutter shall, at its sole discretion, arrange to repair or replace free of charge such items as are deemed faulty by reason of defective workmanship or materials.
3. This warranty ceases to apply to products which have been abused, misused or modified, or which have been repaired using other than genuine Desoutter spare parts or by someone other than Desoutter or its authorized service agents.
4. Should Desoutter incur any expense correcting a defect resulting from abuse, misuse, accidental damage or unauthorized modification, they will require that such expense shall be defrayed in full.
5. Desoutter accepts no claim for labour or other expenditure made upon defective products.
6. Any direct, incidental or consequential damages whatsoever arising from any defect are expressly excluded.
7. This warranty is given in lieu of all other warranties, or conditions, expressed or implied, as to the quality, merchantability or fitness for any particular purpose.
8. No one, whether an agent, servant or employee of Desoutter, is authorized to add to or modify the terms of this limited warranty in any way.

**Traduction de la notice originale.**

© Copyright 2022, Ets Georges Renault  
44818 St Herblain, FR

Tous droits réservés. Tout usage illicite ou copie totale ou partielle sont interdits. Ceci s'applique plus particulièrement aux marques déposées, dénominations de modèles, numéros de pièces et schémas. Utiliser exclusivement les pièces autorisées. Tout dommage ou mauvais fonctionnement causé par l'utilisation d'une pièce non autorisée ne sera pas couvert par la garantie du produit et le fabricant ne sera pas responsable.

**DECLARATION D'UTILISATION**

Outil (classe I) approprié à l'environnement industriel seulement.

Utilisable uniquement avec les contrôleurs suivants :

- CVIRII, CVI3 ESSENTIAL\*, CVI3 VISION\*, CVI3 FUNCTION\*, CVI3 VISION-ESTOP\*, CVI3 FUNCTION-ESTOP\*, TWINCVI3\*, TWINCVI3-ESTOP\*.

(\* ) Utilisez le filtre CEM 6159365370 lorsque la tension d'alimentation des contrôleurs est égale ou inférieure à 120V.

**Utilisation prévue**

Ce produit est destiné à être utilisé pour installer et retirer des fixations filetéées dans le bois, le métal ou le plastique.

Aucune autre utilisation n'est permise.

Réservé à un usage professionnel.

**DONNÉES**

(Voir page 4).

Niveau de bruit : < 70 dB(A) (EN62841).

Niveau de vibration : < 2,5 m/s<sup>2</sup>.

Température de fonctionnement : 0 à +40°C.

Taux d'humidité : 0 à 90%.



Les outils ERS sont certifiés ESD (décharge électrostatique), conformément aux exigences de la norme CEI 61340-5-1.

**Niveau de bruit et émission de vibrations déclarés**

Toutes les valeurs sont celles connues à la date de publication du présent document. Pour obtenir les renseignements les plus récents, visiter le [www.desouttertools.com](http://www.desouttertools.com)

Ces valeurs ont été obtenues par des essais en laboratoire conformément aux normes indiquées; elles ne peuvent pas être utilisées pour l'évaluation des risques. Les valeurs mesurées sur les lieux de travail individuels peuvent être supérieures aux valeurs indiquées. Les valeurs d'exposition et le risque de préjudice réels dépendent de l'utilisateur et de sa condition physique, de la méthode de travail utilisée, de la pièce de travail, de la conception de la station de travail et du temps d'exposition. Desoutter ne saurait être tenue responsable des conséquences de l'utilisation des valeurs ci-dessus au lieu des valeurs représentatives de

l'exposition réelle, dans les études de risques individuelles sur les lieux de travail qui échappent à notre contrôle. Cet outil peut provoquer des Troubles Musculo-Squelettiques, si son utilisation n'est pas correcte. Un guide communautaire de la prévention des TMS peut être trouvé sur le site : [http://www.pneurop.eu/uploads/documents/pdf/PN3-02-NV\\_Declaration\\_info\\_sheet\\_0111.pdf](http://www.pneurop.eu/uploads/documents/pdf/PN3-02-NV_Declaration_info_sheet_0111.pdf) Nous recommandons un programme de surveillance de la santé pour détecter les premiers symptômes se rapportant au bruit ou à l'exposition aux vibrations, et de modifier les conditions travail pour aider à prévenir les troubles à venir.

**MODE D'UTILISATION**

L'outil peut être portatif ou peut être utilisé comme broche fixe sur une machine.

**Outil portatif**

- Equiper l'outil d'un accessoire de vissage approprié puis le relier au secteur par le biais du contrôleur.
- Sélectionner le programme et le mode de commande approprié sur le contrôleur (pour un démarrage par PUSH START : valider la commande PUSH START dans le coffret. Pour un fonctionnement par levier: dévalider la commande PUSH START).
- Maintenir l'outil par la poignée et l'appliquer à la fixation à serrer.
- En mode PUSH START (B), exercer une poussée axiale de l'outil sur la fixation à serrer pour le démarrer.
- En mode levier (A), appuyer sur le levier pour démarrer l'outil.
- Pour une rotation inverse (C), il est possible de choisir parmi 2 modes de fonctionnement paramétrables dans le coffret:
  - Appuyer brièvement sur le bouton d'inversion puis appuyer soit sur le PUSH START, soit sur le levier pour démarrer l'outil. Pour revenir en position vissage appuyer de nouveau sur le bouton d'inversion.
  - Appuyer brièvement sur le bouton d'inversion puis appuyer soit sur le PUSH START, soit sur le levier pour démarrer l'outil. Au prochain démarrage l'outil repart automatiquement dans le sens serrage.

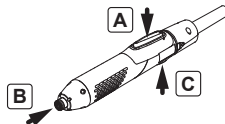

Comme la force de réaction augmente proportionnellement au couple de serrage, assurez-vous que l'outil est en parfait état de fonctionnement et que l'unité de commande est correctement programmée, afin d'éviter tout comportement inattendu de l'outil, susceptible de blesser l'opérateur.

### Contrôle et logiciel

Alimentation par contrôleur CVIR II équipé d'une version de programme  $\geq 2.1$ .





### LUBRIFICATION

Ne pas mettre trop de graisse sur les engrenages ou paliers; une couche fine suffit. N'utiliser qu'un minimum de graisse pour repérer les composants lors de l'assemblage.

### ASSEMBLAGE ET DÉMONTAGE

Suivre les pratiques normales d'ingénierie et, en consultant l'illustration, procéder au montage des sous-assemblages de composants.

### Signification des pictogrammes

	Filetage à gauche
	Au remontage, coller avec la colle indiquée
	Au remontage, serrer au couple indiqué
	Au remontage graisser avec la graisse indiquée

### INSTRUCTIONS D'ENTRETIEN

La maintenance doit être assurée par du personnel qualifié uniquement.

- Avant toute opération de maintenance, débrancher l'outil.
- Lors du démontage/remontage de l'outil, prendre les précautions suivantes :
  - Vérifier que le coffret est hors tension.
  - Déconnecter le câble.
- Pendant le démontage du carter arrière, faire attention de ne pas tirer sur les fils électriques qui sont reliés au moteur.
- Vérifier le bon état des pièces et regraisser les pièces mécaniques tous les 500000 cycles de serrage.
- Toute intervention sur le moteur électrique, la carte resolver ou la carte mémoire doit être effectuée en nos usines ou par du personnel formé et qualifié.



Pour l'élimination des composants, lubrifiants, etc... assurez vous que les procédures de sécurité soient respectées.



L'utilisation de pièces de rechange autres que celles fournies d'origine par le fabricant peut entraîner une chute de rendement ou des besoins de maintenance et un niveau de vibrations accrus, ainsi que l'annulation de toute garantie constructeur.



Conformément à la directive 2012/19/EU concernant les déchets d'équipements électriques et électroniques (DEEE), ce produit doit être recyclé.



- Adressez-vous à votre représentant Desoutter ou consultez le site web « [www.desouttertools.com](http://www.desouttertools.com) » pour savoir où vous pouvez recycler ce produit.

### Entretien des câbles d'outils

Si le câble d'un outil est endommagé, contactez votre représentant Desoutter pour le remplacer ou consultez le site web [www.desouttertools.com](http://www.desouttertools.com) pour rechercher un endroit où le faire remplacer.

## GARANTIE DESOUTTER

1. Ce produit Desoutter est garanti contre les vices de main d'oeuvre ou de fabrication, pendant une période maximum de 12 mois à compter de la date d'achat auprès de Desoutter ou de ses agents, dans la mesure où son usage est limité à une seule équipe de travail pendant cette période. Si le taux d'utilisation excède celui d'une seule équipe de travail, la période de garantie sera réduite proportionnellement.
2. Si, pendant la période de garantie, le produit semble présenter des vices de main d'oeuvre ou de fabrication, il doit être renvoyé à Desoutter ou à ses agents avec une description courte du défaut constaté. Desoutter, à sa seule discrétion, organisera la réparation ou le remplacement gratuit des articles jugés défectueux pour cause de vice de main d'oeuvre ou de fabrication.
3. Cette garantie sera annulée s'il y a eu abus, mauvaise utilisation ou modification des produits, ou s'ils ont été réparés en utilisant des pièces de rechange autres que celles prescrites par Desoutter ou par une personne autre que Desoutter ou l'un de ses agents agréés.
4. Au cas où Desoutter encourrait des dépenses pour rectifier un défaut résultant d'abus, de mauvaise utilisation, de détérioration accidentelle ou de modification non autorisée, ces dépenses seront à la charge totale du client.
5. Desoutter n'accepte aucune réclamation en termes de main d'oeuvre ou d'autres dépenses effectuées sur les produits défectueux.
6. Toutes les détériorations directes, accidentelles ou indirectes, quelles qu'elles soient, provenant d'un défaut quelconque, sont expressément exclues.
7. Cette garantie remplace toutes les autres garanties ou conditions, expresses ou implicites, quant à la qualité, la commercialisation ou l'adéquation du produit pour un objectif particulier.
8. Personne, que ce soit un agent, un serviteur ou un employé de Desoutter, n'est autorisé à ajouter ou modifier d'une façon quelconque les termes de cette garantie limitée.

## Traducción de las instrucciones originales.

© Copyright 2022, Ets Georges Renault  
44818 St Herblain, FR

Reservados todos los derechos. Está prohibido todo uso indebido o copia de este documento o parte del mismo. Esto se refiere especialmente a marcas comerciales, denominaciones de modelos, números de piezas y dibujos. Utilicen exclusivamente piezas de repuesto autorizadas. Cualquier daño o defecto de funcionamiento causado por el uso de piezas no autorizadas queda excluido de la garantía o responsabilidad del fabricante.

## DECLARACIÓN DE USO

Herramienta (clase I) apropiada para un entorno industrial exclusivamente.

Utilizable únicamente con los siguientes controladores:

- CVIRII, CVI3 ESSENTIAL\*, CVI3 VISION\*, CVI3 FUNCTION\*, CVI3 VISION-ESTOP\*, CVI3 FUNCTION-ESTOP\*, TWINCVI3\*, TWINCVI3-ESTOP\*.

(\*) Utilice un filtro CEM 6159365370 cuando la tensión de alimentación de los controladores sea igual o inferior a 120 V.

### Uso previsto:

Este producto está diseñado para su uso en la instalación y la retirada de tornillos u otros elementos de fijación roscados en madera, metal y plástico.

No se autoriza ningún otro uso.

Reservado para un uso profesional.

### Requisitos regionales



#### ATENCIÓN

Este producto puede exponerle a sustancias químicas como el plomo, considerado por el estado de California como causante de cáncer y de malformaciones congénitas u otros daños reproductivos.

Para más información, visite [www.P65Warnings.ca.gov](http://www.P65Warnings.ca.gov)

## DATOS

(Véase página 4).

Nivel de ruido: < 70 dB(A) (EN62841).

Nivel de vibración: < 2,5 m/s<sup>2</sup>.

Temperatura de funcionamiento : 0 a 40°C.

Humedad específica : 0 a 90%.



Las herramientas ERS son atornilladores con certificación ESD (Descarga Electroestática), de conformidad con los requisitos de la norma IEC 61340-5-1.

## Declaración de valores de ruido y vibración

Todos los valores son correctos en el momento de la publicación. Para conocer la última información, visite [www.desouttertools.com](http://www.desouttertools.com).

Estos valores declarados se obtuvieron en pruebas de laboratorio en cumplimiento con las normas establecidas y no son adecuados para utilizarse en evaluaciones de riesgos.

Los valores medidos en lugares de trabajo individuales podrían ser más altos que los valores declarados. Los valores de exposición reales y el riesgo de peligro experimentado por un usuario individual son únicos y dependen del hábito de trabajo del usuario, la pieza en la que se está trabajando y el diseño de la estación de trabajo, además del tiempo de exposición y las condiciones físicas del usuario. Nosotros, Desoutter, no podemos aceptar responsabilidad por las consecuencias de utilizar los valores declarados en lugar de los valores que reflejan la exposición real en una evaluación de riesgo individual y en una situación de lugar de trabajo sobre los que no tenemos ningún control. Esta herramienta puede provocar síndrome de vibración. Si no se gestiona adecuadamente su utilización.

Encontrará una guía de la UE respecto a la gestión de vibraciones transmitidas al sistema manobrazo en la página [http://www.pneurop.eu/uploads/documents/pdf/PN3-02-NV\\_Declaration\\_info\\_sheet\\_0111.pdf](http://www.pneurop.eu/uploads/documents/pdf/PN3-02-NV_Declaration_info_sheet_0111.pdf)

Se recomienda mantener un programa de control sanitario de detección precoz de los síntomas relacionados con la exposición a vibraciones, con objeto de modificar los procedimientos de gestión y así evitar posibles discapacidades.

## MODO DE USO

La herramienta puede ser portátil o ser utilizada como husillo fijo en una máquina.

### Herramienta portátil

- Equipen la herramienta con un accesorio de apriete adecuado y conéctenlo con la red por medio del controlador.
- Seleccionen el programa y el modo de mando adecuado en el controlador (para un arranque de tipo PUSH START: validen el mando PUSH START en el controlador. Para un funcionamiento por palanca: desvaliden el mando PUSH START).
- Sujeten la herramienta por la empuñadura y aplíquenla en la fijación que quieren apretar.
- En modo PUSH START (B), ejerzan un empuje axial de la herramienta sobre la fijación que quieren apretar para que arranque.
- En modo palanca (A), aprieten sobre la palanca para que arranque la herramienta.
- Para obtener una rotación inversa (C), puede elegir entre 2 modos de funcionamiento parametrizables mediante el controlador.
  - Pulse brevemente el botón de inversión y luego pulse en PUSH START o en la palanca para arrancar la herramienta. Para volver a la posición de apriete, pulse de nuevo en el botón de inversión.
  - Pulse brevemente el botón de inversión y luego pulse en PUSH START o en la palanca para arrancar la herramienta. La próxima vez que arranque la herramienta, ésta funcionará automáticamente en la dirección de apriete.

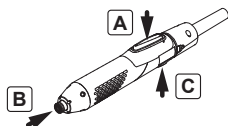

Como la fuerza de reacción va aumentando proporcionalmente al par de apriete, comprueben que la herramienta está en perfecto estado de funcionamiento y la unidad de mando está correctamente programada, para evitar cualquier comportamiento de la herramienta no deseado, que podría herir al operario.

### Control y software

Alimentación mediante controlador CVIR II equipado con una versión de programa  $\geq 2.1$ .

### LUBRIFICACIÓN

No pongan demasiada grasa en los engranajes o palieres; una fina capa es suficiente. Utilicen un mínimo de grasa para verificar los puntos de coincidencia de los componentes durante el ensamblaje.

### ENSAMBLAJE Y DESMONTAJE

Sigan los procesos normales de ingeniería y, conforme al dibujo, procedan al montaje de los subsensamblajes de componentes.

#### Significación de los pictogramas

	Roscado a la izquierda
	Al volver a montar, utilicen la cola señalada
	Al volver a montar, aprieten con el par señalada
	Al volver a montar, utilicen la grasa señalada

### INSTRUCCIONES DE MANTENIMIENTO

Las operaciones de mantenimiento las efectuará exclusivamente personal cualificado.

- Antes de cualquier operación de mantenimiento: desconecten la herramienta.
- Al desmontar y volver a montar la herramienta: tomen las siguientes precauciones:
  - Comprueben que el cofre está sin tensión.
  - Desconecten el cable.
- Al desmontar el cárter trasero, tenga cuidado de no tirar de los cables conectados al motor.
- Comprueben que las piezas están en buen estado y engrasen las piezas mecánicas cada 500000 ciclos de apriete.
- Toda reparación del motor eléctrico, la tarjeta resolver o la tarjeta de memoria debe realizarse en nuestros talleres o confiarse a personal formado y cualificado.



Para la eliminación de los componentes, lubricantes, etc... comprueben que las normas de seguridad han sido respetadas.



El uso de piezas de recambio distintas a las suministradas originariamente por el fabricante puede provocar un deterioro del rendimiento o mayor mantenimiento y nivel de vibraciones, además de la total cancelación de la responsabilidad del fabricante.



Según la Directiva 2012/19/CE relativa a residuos de aparatos eléctricos y electrónicos (WEEE), este producto debe ser reciclado.



- Póngase en contacto con su representante de Desoutter o consulte la página web "www.desouttertools.com" para averiguar dónde puede reciclar este producto.

### Servicio de cable de herramienta

Si el cable de la herramienta resultara dañado, contacte con su representante Desoutter para una sustitución o consulte el sitio web [www.desouttertools.com](http://www.desouttertools.com) para averiguar dónde se podría realizar.



## GARANTÍA DESOUTTER

1. Este producto Desoutter se garantiza contra materiales o mano de obra defectuosos, durante un período máximo de 12 meses a partir de la fecha de compra ya sea a Desoutter o a cualquiera de sus agentes, siempre que se limite su uso a un solo turno de trabajo durante dicho período. Si el promedio de uso excede el de un turno de trabajo normal, se reducirá proporcionalmente el período de la garantía.
2. Si durante el período de garantía, el producto presenta algún defecto en cuanto a materiales o mano de obra, deberá ser devuelto a Desoutter o a cualquiera de sus agentes, junto con una breve descripción del defecto. A su sola discreción, Desoutter podrá decidir reparar o sustituir gratuitamente aquellos elementos para los que considere que hay un vicio de material o mano de obra.
3. La presente garantía no se aplica en caso de abuso, mal uso, modificación, o reparación con repuestos que no sean piezas auténticas Desoutter, o si han sido reoperados por personal ajeno a Desoutter o cualquiera de sus agentes autorizados.
4. Aquellos gastos a los que Desoutter tuviese que hacer frente para corregir un defecto debido al abuso, mal uso o modificación no autorizada, correrán íntegramente por cuenta del cliente.
5. Desoutter no acepta reclamación alguna en concepto de mano de obra u otros gastos efectuados en productos defectuosos.
6. Todos aquellos daños directos, accidentales o indirectos, sea cual sea su naturaleza, que resultasen de cualquier defecto serán expresamente excluidos.
7. Esta garantía sustituye a cualquier otra garantía, o condiciones, expresas o implícitas, referente a calidad, comercialización o adecuación del producto para un determinado objetivo.
8. Nadie, ya sea un agente, prestatario o empleado de Desoutter, está autorizado a añadir o modificar los términos de la presente garantía limitada.

**Übersetzung der Originalbetriebsanleitung.**

© Copyright 2022, Ets Georges Renault  
44818 St Herblain, FR

Alle Rechte vorbehalten. Unbefugtes Verwenden oder Kopieren des Inhalts bzw. von Teilen des Inhalts ist verboten. Dies gilt insbesondere für Warenzeichen, Modellbezeichnungen, Teilenummern und Zeichnungen. Nur die zugelassenen Ersatzteile verwenden. Schäden oder Funktionsstörungen, die durch die Verwendung nicht zugelassener Ersatzteile entstehen, sind von der Garantieleistung und der Produkthaftung ausgeschlossen.

**BESTIMMUNGSGEMÄSSE VERWENDUNG**

Das Werkzeug (Klasse I) ist nur für den industriellen Einsatz bestimmt. Nur mit folgenden Werkzeugsteuerungen verwendbar:

- CVIRII, CVI3 ESSENTIAL\*, CVI3 VISION\*, CVI3 FUNCTION\*, CVI3 VISION-ESTOP\*, CVI3 FUNCTION-ESTOP\*, TWINCVI3\*, TWINCVI3-ESTOP\*.

(\* ) Verwenden Sie bei Netzspannungen  $\leq 120$  V den EMV-Filter 6159365370.

**Bestimmungsgemäßer Gebrauch:**

Dieses Produkt ist für die Montage und Demontage von Schraubverbindungen in Holz, Metall oder Kunststoff bestimmt. Jede andere Verwendung ist untersagt. Das Werkzeug ist dem professionellen Einsatz vorbehalten.

**DATEN**

(siehe Seite 4).

Geräuschpegel:  $< 70$  dB(A) (EN62841).

Vibrationspegel:  $< 2,5$  m/s<sup>2</sup>.

Arbeitstemperatur: 0 / +40°C.

Relative Feuchtigkeit: 0 / 90%.



ERS Werkzeuge sind Schrauber mit ESD-Zulassung (ElectroStatic Discharge) entsprechend den Anforderungen der Norm IEC 61340-5-1.

**Erklärung zu Geräuschemission und Vibration**

Alle Werte sind zum Zeitpunkt dieser Veröffentlichung auf dem aktuellen Stand. Neueste Informationen finden Sie unter Die genannten Werte wurden durch Tests gemäß den angegebenen Normen unter Laborbedingungen ermittelt und sind nicht ausreichend für Risikoanalysen. Die tatsächlichen Meßwerte am Einsatzort können je nach Umgebung auch höher ausfallen. Die konkrete Belastung und das Gesundheitsrisiko des Benutzers sind von Person zu Person verschieden und hängen von den Arbeitsgewohnheiten, dem Werkstück und der Gestaltung des Arbeitsplatzes sowie von der Belastungsdauer und dem Gesundheitszustand des Benutzers ab. Wir, die Desoutter, haften nicht für die Folgen einer Anwendung der genannten Werte anstelle von Meßwerten der tatsächlichen Belastungswerte in einer Risikoanalyse für

einen konkreten Arbeitsplatz, der sich unserer Einflußnahme entzieht.

Dieses Werkzeug kann das Hand-Arm-Vibrations-Syndrom auslösen, sofern sein Gebrauch nicht in ausreichendem Maße geregelt wird. Ein EU-Leitfaden zur Regelung von Hand-Arm Vibrationen steht im Internet zur Verfügung: [http://www.pneurop.eu/uploads/documents/pdf/PN3-02-NV\\_Declaration\\_info\\_sheet\\_0111.pdf](http://www.pneurop.eu/uploads/documents/pdf/PN3-02-NV_Declaration_info_sheet_0111.pdf)  
Wir empfehlen ein Programm zur Gesundheitsüberwachung, durch welches frühe Symptome erkannt werden können, welche auf die Vibrationsexposition zurückgeführt werden könnten, so dass die Abläufe der Maßnahmen daraufhin so geändert werden können, dass zukünftige Beeinträchtigungen vermieden werden.

**BEDIENUNGSANLEITUNG**

Das Werkzeug kann handgeführt sein oder als stationäre Spindel bei einer Station eingesetzt werden.

**Handgeführtes Werkzeug**

- Das Werkzeug mit einem geeigneten Schraubzubehör ausrüsten und über die Steuerung am Netz anschließen.
- An der Steuerung das entsprechende Programm und die gewünschte Betriebsart auswählen (die Betriebsart PUSH START über den Befehl PUSH START der Steuerung aktivieren, den Hebelmodus mittels Deaktivieren des Befehls PUSH START anwählen).
- Das Werkzeug am Griff halten und an dem zu verschraubenden Teil anlegen.
- Im PUSH START Modus (B) mit dem Werkzeug einen axialen Druck auf das Schraubteil ausüben.
- Im Hebelmodus (A) wird das Werkzeug durch Drücken des Hebels gestartet.
- Für die Betriebsart Rückwärtslauf (C) sind 2 Funktionsmodi vorgesehen, deren Parameter über die Steuerung anwählbar sind:
  - Drücken Sie kurz die Rücklauffaste und starten Sie anschließend das Werkzeug mit dem Hebel oder in der Betriebsart PUSH START. Die Drehrichtung wird durch erneutes Drücken der Rücklauffaste wieder auf Verschrauben gestellt.
  - Drücken Sie kurz die Rücklauffaste und starten Sie anschließend das Werkzeug mit dem Hebel oder in der Betriebsart PUSH START. Beim nächsten Starten des Werkzeugs wird die Drehrichtung automatisch auf Verschrauben gestellt.

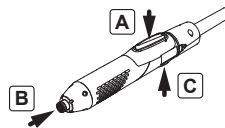

Die Reaktionskraft steigt mit dem Anziehmoment. Deshalb muss sichergestellt sein, dass das Werkzeug einwandfrei funktioniert und dass die Einheit richtig programmiert ist, um unerwartete Reaktionen des Werkzeugs, die den Bediener verletzen können, zu vermeiden.

**Steuerung und Software**

Netzanschluss über CVIR II Steuerung mit Programmversion  $\geq 2.1$ .





**SCHMIERUNG**

Nicht zuviel Fett auf die Getriebe und Lager geben; eine Schicht reicht. Nur ein Mindestmaß an Fett benutzen, damit die Komponenten beim Zusammenbau erkennbar sind.

**MONTAGE UND DEMONTAGE**

Komponenten-Baugruppen der Abbildung entsprechend und unter Einhaltung der einschlägigen technischen Regeln montieren.

**Bedeutung der Piktogramme**

	Linksgewinde
	Beim Wiedereinbau mit empfohlenem Klebstoff verkleben
	Beim Wiedereinbau mit angegebenem Moment anziehen
	Beim Wiedereinbau mit empfohlenem Fett schmieren

**WARTUNGSVORKEHRUNGEN**

Wartungseingriffe dürfen nur von qualifiziertem Personal vorgenommen werden.

- Vor Wartungsarbeiten das Werkzeug stets abschalten.
- Bei Demontage und Montage des Werkzeugs sind folgende Vorsichtsmaßnahmen zu beachten :
  - Sicherstellen, daß die Steuerung spannungsfrei ist.
  - Das Kabel abtrennen.
- Achten Sie bei der Demontage der hinteren Verschalung darauf, nicht an den am Motor angeschlossenen Leitungen zu ziehen.
- Die Teile auf einwandfreien Zustand überprüfen und die mechanischen Komponenten alle 500.000 Schraubzyklen nachschmieren.
- Sämtliche Reparaturen am Elektromotor, an der Drehgeber- oder der Speicherkarte dürfen nur in unseren Werkstätten bzw. von qualifiziertem Fachpersonal durchgeführt werden.

 Zur Entsorgung der Komponenten, Betriebsstoffe, etc. die einschlägigen Vorschriften beachten.



Wenn Ersatzteile verwendet werden, bei denen es sich nicht um vom Hersteller gelieferte Original-Ersatzteile handelt, kann dies zu einem Leistungsabfall oder einem größeren Wartungsbedarf, höheren Vibrationswerten und zu einer vollständigen Aufhebung der Herstellergewährleistung führen.



Dieses Produkt muss entsprechend der Richtlinie 2012/19/CE zu Elektro- und Elektronik-Altgeräten (WEEE) recycelt werden.



- Für Angaben zum Recycling dieses Produkts wenden Sie sich bitte an Ihren Desoutter-Vertreter oder besuchen Sie unsere Website [www.desouttertools.com](http://www.desouttertools.com).

**Instandsetzung des Werkzeugkabels**

Wenn das Werkzeugkabel beschädigt ist, wenden Sie sich an Ihren Desoutter-Vertreter, um es ersetzen zu lassen oder suchen Sie einen geeigneten Dienstleister unter [www.desouttertools.com](http://www.desouttertools.com).

## DESOUTTER GARANTIE

1. Für dieses Desoutter-Produkt leisten wir auf Material- und Fertigungsfehler eine Gewährleistung von maximal 12 Monaten ab dem Datum des Kaufs bei der Firma Desoutter oder ihren Händlern, vorausgesetzt das Produkt wird während dieses Zeitraums ausschließlich im 1-Schicht-Betrieb eingesetzt. Wird das Produkt über den 1-Schicht-Betrieb hinaus eingesetzt, verkürzt sich die Garanzzeit entsprechend.
2. Treten während der Garanzzeit Mängel auf, die durch Material- oder Herstellungsfehler entstanden sein könnten, ist das Produkt mit einer kurzen Beschreibung des festgestellten Mangels an die Firma Desoutter oder ihren Händler zurückzuschicken. Die Firma Desoutter wird die fehlerhaften Teile bei Vorliegen eines Material- oder Herstellungsfehlers nach eigenem Ermessen entweder kostenlos reparieren oder ersetzen.
3. Die Garanzzeit gilt nicht bei Missbrauch, unsachgemäßer Behandlung oder Veränderungen des Produktes. Weiterhin sind von der Garanzzeit ausgeschlossen Schäden, die auf den Einsatz von anderen als Desoutter-Originalersatzteilen oder die Reparatur durch nicht Desoutter autorisierte Händler zurückzuführen sind.
4. Sollten Desoutter durch die Behebung eines Mangels, der durch Missbrauch, unsachgemäße Behandlung, zufällige Schäden oder willkürliche Veränderungen entstanden ist, Kosten entstehen, werden diese Kosten von Desoutter in voller Höhe in Rechnung gestellt.
5. Auf Erstattung durch Desoutter von Arbeitskosten und Aufwand im Zusammenhang mit fehlerhaften Produkten besteht kein Anspruch.
6. Eine Haftung für direkte, indirekte oder zufällige Folgeschäden ist ausdrücklich ausgeschlossen.
7. Die vorliegende Garanzzeit ersetzt alle anderen expliziten oder impliziten Garanzzeiten bzw. Bedingungen hinsichtlich Qualität, Handelsfähigkeit oder Eignung des Produktes für einen bestimmten Zweck.
8. Niemand, weder Händler noch Gehilfe oder Mitarbeiter von Desoutter, ist berechtigt, die Bedingungen dieser beschränkten Garanzzeit zu erweitern oder zu verändern.

**Traduzione delle istruzioni originali.**

© Copyright 2022, Ets Georges Renault  
44818 St Herblain, FR

Tutti i diritti riservati. E' vietata la riproduzione totale o anche solo parziale del presente documento salvo previa autorizzazione, specialmente per quanto concerne i marchi depositati, le denominazioni dei modelli, i numeri di codice e le illustrazioni. Si raccomanda di impiegare esclusivamente pezzi di ricambio autorizzati. Gli eventuali danni o difetti di funzionamento dovuti all'uso di pezzi di ricambio non autorizzati non sono coperti dalla garanzia e il fabbricante non sarà ritenuto responsabile.

**DICHIARAZIONE DI UTILIZZAZIONE**

Attrezzo (classe I) adeguato solamente all'ambiente di natura industriale.

Utilizzabile esclusivamente con i seguenti controller:

- CVIRII, CVI3 ESSENTIAL\*, CVI3 VISION\*, CVI3 FUNCTION\*, CVI3 VISION-ESTOP\*, CVI3 FUNCTION-ESTOP\*, TWINCVI3\*, TWINCVI3-ESTOP\*.

(\*) Utilizzare il filtro EMC 6159365370 quando la tensione dell'alimentazione elettrica è pari o inferiore a 120 V.

**Destinazione d'uso:**

Questo prodotto è destinato a essere utilizzato per l'installazione e la rimozione di elementi di fissaggio in legno, metallo o plastica. Non è permessa nessun'altra utilizzazione. Riservato ad un uso professionale.

**DATI**

(Vedere pagina 4).

Livello di rumore: <70 dB(A, (EN62841).

Livello di vibrazione: <2,5 m/s<sup>2</sup>.

Temperatura di esercizio : 0 / +40°C.

Livello di umidità : 0 / 90%.



Gli strumenti ERS sono avvitatori certificati ESD (ElectroStatic Discharge - Scariche elettrostatiche) secondo i requisiti della norma IEC 61340-5-1.

**Dichiarazione relativa al rumore e alle vibrazioni**

Tutti i valori sono vigenti alla data della presente pubblicazione. Per informazioni più recenti, visitare [www.desouttertools.com](http://www.desouttertools.com). I valori dichiarati sono stati ottenuti da test eseguiti in laboratorio in conformità con le norme stabilite e non sono adeguati per l'uso nella valutazione dei rischi. I valori rilevati in determinati luoghi lavorativi possono essere superiori ai valori dichiarati. I valori di esposizione reali e il rischio di pericolo a cui il singolo utente è soggetto sono esclusivi e dipendono dal modo in cui la persona lavora, dal pezzo in lavorazione e dalla struttura dell'area di lavoro, nonché dai tempi di esposizione e dalle condizioni fisiche dell'utente. Noi, Desoutter, non possiamo essere ritenuti responsabili per le conseguenze derivanti dall'uso dei valori dichiarati, anziché di valori che riflettono

l'esposizione effettiva, nella specifica valutazione di eventuali rischi in un luogo lavorativo su cui non abbiamo alcun controllo. Se non utilizzato in modo idoneo, questo utensile può provocare la sindrome da vibrazioni manobraccio. Per una guida UE sulla gestione delle vibrazioni manobraccio, consultare l'indirizzo internet [http://www.pneurop.eu/uploads/documents/pdf/PN3-02-NV\\_Declaration\\_info\\_sheet\\_0111.pdf](http://www.pneurop.eu/uploads/documents/pdf/PN3-02-NV_Declaration_info_sheet_0111.pdf). Si raccomanda l'adozione di un programma di controllo sanitario finalizzato a individuare i primi sintomi di un'eventuale esposizione alle vibrazioni, affinché sia possibile modificare le procedure di gestione e aiutare a prevenire disabilità significative.

**MODO DI UTILIZZAZIONE**

L'attrezzo può essere portatile oppure può essere utilizzato come mandrino fisso su una macchina.

**Attrezzo portatile**

- Munire l'attrezzo di un accessorio di avvitatura appropriato e collegarlo poi alla rete elettrica tramite il controllore.
- Selezionare sul controllore il programma ed il modo di comando adatto (per un avviamento con PUSH START: confermare il comando PUSH START nel controllore. Per un funzionamento con leva : disattivare il comando PUSH START).
- Tenere fermo l'attrezzo con l'impugnatura e metterlo sul dispositivo di fissaggio da stringere.
- Per avviarlo nel modo PUSH START (B), esercitare una spinta assiale dell'attrezzo sul dispositivo di fissaggio da stringere.
- Per avviare l'attrezzo nel modo leva (A), premere sulla leva.
- Per la rotazione inversa (C), è possibile scegliere tra 2 modalità operative i cui parametri sono impostabili sul controllore:
  - Premere brevemente il pulsante di inversione, quindi premere PUSH START o la leva per avviare l'attrezzo. Per tornare alla posizione di avvitatura, premere nuovamente il pulsante di inversione.
  - Premere brevemente il pulsante di inversione, quindi premere PUSH START o la leva per avviare l'attrezzo. Al successivo avvio, l'attrezzo partirà automaticamente in direzione di serraggio.

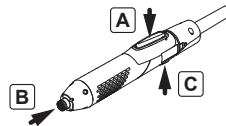

Come la forza di reazione aumenta proporzionalmente alla coppia di serraggio, accertatevi che l'attrezzo sia in perfetto stato di funzionamento e che l'unità di comando sia programmata correttamente, per evitare qualsiasi comportamento inatteso dell'attrezzo, suscettibile di ferire l'operatore.

**Controllo e software**

Alimentazione tramite controllore CVIR II munito di una versione di programma  $\geq 2.1$ .





**LUBRIFICAZIONE**

Non mettere troppo grasso sugli ingranaggi o sui cuscinetti; basta un leggero strato.  
All'accostamento, utilizzare solo un minimo di grasso per localizzare i componenti.

**ACCOSTAMENTO E SMONTAGGIO**

Seguire le procedure normali d'ingegneria e, consultando l'illustrazione, procedere al montaggio dei sottoaccostamenti di componenti.

**Significato dei simboli**

	Filettatura a sinistra
	Al rimontaggio, incollare con la colla indicata
	Al rimontaggio, stringere alla coppia indicata
	Al rimontaggio lubrificare con il grasso indicato

**ISTRUZIONI PER LA MANUTENZIONE**

La manutenzione deve essere effettuata soltanto da un personale qualificato.

- Prima di qualsiasi operazione di manutenzione: disinserire l'attrezzo
- Durante lo smontaggio-rimontaggio dell'attrezzo: prendere le seguenti precauzioni:
  - Verificare che il controllore sia fuori tensione.
  - Scollegare il cavo.
- Per smontare l'involucro posteriore, fare attenzione a non tirare i fili elettrici collegati al motore.
- Verificare che i pezzi siano in buono stato e lubrificare nuovamente i pezzi meccanici ogni 500 000 cicli di serraggio.
- Eventuali riparazioni del motore elettrico, della scheda del resolver e della scheda di memoria devono essere eseguite presso le nostre officine da personale addestrato e qualificato.



Per l'eliminazione degli elementi, lubrificanti, ecc... accertatevi che siano rispettate le procedure di sicurezza.



L'uso di parti di ricambio non originali e differenti da quelle fornite dal produttore, può influenzare negativamente le prestazioni o causare la necessità di manutenzioni extra, nonché incrementi delle vibrazioni, oltre all'invalidamento della garanzia e delle responsabilità del produttore.



Secondo la Direttiva 2012/19/CE sullo smaltimento delle apparecchiature elettriche ed elettroniche (WEEE), questo prodotto deve essere riciclato.



- Contattare il proprio rappresentante Desoutter o consultare il sito "www.desouttertools.com" per scoprire dove riciclare questo prodotto.

**Manutenzione del cavo utensile**

Se il cavo dello strumento è danneggiato, contattare il rappresentante Desoutter per sostituirlo o consultare il sito Web [www.desouttertools.com](http://www.desouttertools.com) per sapere ottenere assistenza.

**GARANZIA DESOUTTER**

1. Questo prodotto Desoutter è garantito da difetti di lavorazione o dei materiali per un periodo massimo di 12 mesi a partire dalla data di acquisto presso Desoutter o i suoi rappresentanti, sempre che il suo impiego sia stato limitato ad un unico turno per tutto quel periodo; se il ritmo d'impiego supera il funzionamento di un unico turno, la durata della garanzia sarà ridotta in modo proporzionale.
2. Se il prodotto presenta difetti di fabbricazione o di materiali, durante il periodo della garanzia, deve essere restituito alla Desoutter o ai suoi rappresentanti, unitamente ad una breve descrizione del presunto difetto. La Desoutter deciderà, a sua discrezione, se dar disposizioni per la riparazione o la sostituzione gratuita dei componenti che ritiene essere difettosi, a causa della fabbricazione o dei materiali.
3. Questa garanzia non è valida per quei prodotti che sono stati usati in modo non-conforme, o modificati, o che non sono stati riparati dalla Desoutter, o perché sono stati utilizzati ricambi non preconizzati dalla Desoutter, o perché riparati da persone diverse non autorizzate dalla Desoutter.
4. Se la Desoutter dovesse andare incontro a spese per riparare un guasto causato da abuso, cattivo uso, danni accidentali o modifica non autorizzata, Desoutter richiederà il rimborso totale di tale spesa.
5. Desoutter non accetta nessuna richiesta di risarcimento per spese di manodopera o di altro tipo causate da prodotti difettosi.
6. Si escludono espressamente danni diretti, incidentali o indiretti di qualsiasi tipo, dovuti a qualsiasi difetto.
7. Questa garanzia sostituisce ogni altra garanzia o condizione, espressa o implicita, riguardante la qualità, la commerciabilità o l'idoneità a qualsiasi scopo particolare.
8. Nessuno, neppure i rappresentanti, dipendenti o impiegati della Desoutter, è autorizzato ad ampliare o modificare, in qualsiasi modo, i termini di questa garanzia limitata.

## Tradução das instruções originais.

© Copyright 2022, Ets Georges Renault  
44818 St Herblain, FR

Todos os direitos são reservados. É proibida qualquer utilização ilícita ou cópia total ou parcial. Isto aplica-se particularmente a marcas registradas, denominações de modelos, número de peças e desenhos. Utilizar apenas peças autorizadas. Qualquer dano ou funcionamento defeituoso provocado pela utilização de peças não autorizadas não será coberto pela garantia do produto e o fabricante não será responsável.

## DECLARAÇÃO DE UTILIZAÇÃO

Ferramenta (classe I) adequada unicamente para ambiente industrial.

Utilizável apenas com os seguintes controladores:

- CVIRII, CVI3 ESSENTIAL\*, CVI3 VISION\*, CVI3 FUNCTION\*, CVI3 VISION-ESTOP\*, CVI3 FUNCTION-ESTOP\*, TWINCVI3\*, TWINCVI3-ESTOP\*.

(\*) Utilizar o filtro CEM 6159365370 quando a tensão de alimentação dos controladores for igual ou inferior a 120 V.

## Utilização recomendada:

Este produto destina-se a ser utilizado para a instalação e remoção de fechos roscados em madeira, metal ou plástico.

Não é permitida qualquer outra utilização. Reservada para uso profissional.

## DADOS

(Ver página 4).

Nível de ruído: < 70 dB(A) (EN62841).

Nível de vibração: < 2,5 m/s<sup>2</sup>.

Temperatura de funcionamento : 0 / +40°C.

Rácio de humidade : 0 / 90%.



As ferramentas ERS são aparafusadoras certificadas ESD (ElectroStatic Discharge), de acordo com os requisitos da norma IEC 61340-5-1

## Declaração de Ruído e Vibração

Todos os valores são atuais conforme data desta publicação. Para as informações mais recentes favor consultar [desouttertools.com](http://desouttertools.com). Estes valores declarados foram obtidos por teste feito em laboratório de acordo com os padrões estipulados e não se destinam para utilização em avaliações de risco. Os valores medidos nos locais individuais de trabalho podem ser maiores que os valores declarados. Os valores reais de exposição e o risco de ferimento sentidos por um usuário são específicos e dependem da maneira em que o usuário trabalha, da peça e do design da estação de trabalho, bem como do tempo de exposição e da condição física do usuário. Nós da Desoutter, não podemos nos responsabilizar pelas consequências causadas pelos valores declarados, ao invés dos valores que refletem a exposição real, e pela avaliação de risco individual em um ambiente de trabalho sobre o

qual não temos controle.

Esta ferramenta pode provocar o síndrome de vibração das mãos e braços, caso não seja manuseada de forma adequada. Pode encontrar um guia da UE sobre a vibração das mãos e braços em [http://www.pneurop.eu/uploads/documents/pdf/PN3-02-NV\\_Declaration\\_info\\_sheet\\_0111.pdf](http://www.pneurop.eu/uploads/documents/pdf/PN3-02-NV_Declaration_info_sheet_0111.pdf)

Recomendamos um programa de vigilância médica para detectar atempadamente sintomas, que possam estar relacionados com a exposição à vibração, para que os procedimentos de manuseamento possam ser modificados, por forma a ajudar a evitar prejuízos futuros.

## MODO DE UTILIZAÇÃO

A ferramenta pode ser portátil ou pode ser utilizada como fuso fixo numa máquina.

### Ferramenta portátil

- Equipar a ferramenta com um acessório de aperto adequado e ligá-la na rede por intermédio do controlador.
- Selecionar o programa e o modo de comando apropriado no controlador (para uma partida por PUSH START: validar o comando PUSH START no controlador. Para um funcionamento por alavanca : invalidar o comando PUSH START).
- Manter a ferramenta pelo punho e aplicá-la na fixação a apertar.
- Em modo PUSH START (B), empurrar axialmente a ferramenta na fixação a apertar para dar a partida.
- Em modo alavanca (A), pressionar a alavanca para dar a partida na ferramenta.
- Em rotação inversa (C), pode escolher entre 2 modos de funcionamento, parametrizáveis no controlador:
  - Premir ligeiramente o botão de inversão; premir o PUSH START ou a alavanca para fazer arrancar a ferramenta. Para retornar à posição de aparafusar, premir novamente o botão de inversão (inversion button).
  - Premir ligeiramente o botão de inversão, em seguida premir o botão PUSH STAR ou a alavanca para arrancar a ferramenta. No próximo arranque, a ferramenta iniciará automaticamente no sentido de aperto.

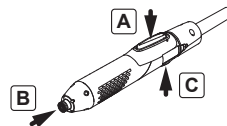

Como a força de reação aumenta proporcionalmente ao torque de aperto, verificar se a ferramenta está em perfeito estado de funcionamento e se a unidade de comando está programada corretamente, de modo a evitar qualquer comportamento inesperado da ferramenta, susceptível de causar ferimentos no operador.

**Controle e software**

Alimentação por controlador CVIR II equipado com uma versão de programa  $\geq 2.1$ .





**LUBRIFICAÇÃO**

Não aplicar demasiada graxa nas engrenagens ou mancais; basta uma camada fina. Utilizar o mínimo de graxa para identificar os componentes durante a montagem.

**MONTAGEM E DESMONTAGEM**

Seguir as práticas normais de engenharia e consultar a ilustração para efetuar a montagem de subconjuntos de componentes.

**Significado dos pictogramas**

	Rosca à esquerda
	Ao montar, colar com a cola indicada
	Ao montar, apertar ao torque indicado
	Ao montar, lubrificar com a graxa indicada

**INSTRUÇÕES DE MANUTENÇÃO**

A manutenção deve ser efetuada unicamente por pessoal qualificado.

- Antes de qualquer operação de manutenção: desligar a ferramenta da energia
- Ao desmontar montar da ferramenta: tomar as precauções seguintes:
  - Verificar se o controlador está sem tensão.
  - Desligar o cabo.
- Ao desmontar o estojo traseiro, tenha atenção para não puxar os fios eléctricos que estão ligados no motor.
- Verificar o bom estado das peças e lubrificar as peças mecânicas todos os 500000 ciclos de aperto.
- Qualquer reparo do motor eléctrico, do cartão do descodificador ou do cartão de memória deverá ser realizado nas nossas oficinas ou por pessoal qualificado e formado.



Para a eliminação dos componentes, lubrificantes, etc. certificar-se que os processos de segurança são respeitados.



A utilização de peças que não sejam aquelas originalmente fornecidas pelo fabricante pode resultar em uma queda no rendimento ou no aumento da manutenção e nível de vibrações e na anulação completa da responsabilidade do fabricante.



De acordo com a Diretiva 2012/19/CE referente às Informações relativas a Resíduos de equipamentos eléctricos e eletrónicos (WEEE), este produto deverá ser reciclado.



- Entre em contato com seu representante Desoutter ou consulte o site “[www.desouttertools.com](http://www.desouttertools.com)” para ver onde é possível reciclar este produto.

**Manutenção do cabo da ferramenta**

Se o cabo da ferramenta estiver danificado, entre em contato com seu representante Desoutter para que o cabo seja substituído ou consulte o site [www.desouttertools.com](http://www.desouttertools.com) para saber onde você poderá fazer a troca.



## **GARANTIA DESOUTTER**

1. Este produto Desoutter está garantido contra defeito de fabrico ou de material, pelo prazo máximo de 12 meses a contar da data da compra feita a Desoutter ou aos seus agentes, com a condição de que a utilização do produto se tenha limitado ao funcionamento em turno único durante o referido período. Caso a utilização tenha ultrapassado os limites do funcionamento em turno único, o prazo de garantia será reduzido proporcionalmente.
2. Caso o produto apresente sinais de defeito de fabrico ou de material durante o período de garantia, deverá ser devolvido à Desoutter ou aos seus agentes, juntamente com uma breve descrição da suposta falha. Ficará a critério exclusivo de Desoutter a decisão de providenciar ou substituir gratuitamente os artigos considerados imperfeitos devido a defeito de fabrico ou de material.
3. A presente garantia não se aplicará a produtos que tenham sido submetidos a abuso, utilização incorreta ou modificações, ou a reparações com outras peças que não as genuínas peças sobressalentes Desoutter, por outro agente que não o próprio fabricante Desoutter ou um técnico de reparações autorizado pelo mesmo.
4. Caso a Desoutter incorra alguma despesa na reparação de uma falha resultante de abuso, utilização incorreta, dano acidental ou modificação não autorizada, tal despesa deverá ser integralmente satisfeita.
5. A Desoutter não aceita qualquer reivindicação pertinente a mão-de-obra ou despesa de outra natureza, respeitante a produtos defeituosos.
6. Quaisquer danos diretos, acidentais ou resultantes do ato, que decorram de qualquer falha, estão expressamente excluídos.
7. A presente garantia substitui todas as demais garantias, ou condições, expressas ou implícitas, pertinentes à qualidade, ou adequação do produto a qualquer finalidade específica.
8. Nenhuma pessoa, seja agente, empregado ou funcionário de Desoutter, está autorizada a fazer aditamentos e/ou modificar, os termos desta garantia limitada, seja de que forma for.

**Käännös alkuperäisistä ohjeista.**

© Copyright 2022, Ets Georges Renault  
44818 St Herblain, FR

Kaikki oikeudet pidätetään. Sisällön tai sen osien luvaton käyttö tai kopiointi on kielletty. Tämä koskee erityisesti tavaramerkkejä, mallimerkintöjä, osanumeroita ja piirustuksia. Käytä ainoastaan alkuperäisiä osia. Takuu tai tuotevastuu ei kata muiden kuin alkuperäisten osien käytöstä aiheutunutta vahinkoa tai vikaa.

**KÄYTTÖOHJE**

Ainoastaan teollisuusolosuhteisiin tarkoitettu työkalu (luokka I).

Voidaan käyttää ainoastaan seuraavien ohjainten kanssa:

- CVIRII, CVI3 ESSENTIAL\*, CVI3 VISION\*, CVI3 FUNCTION\*, CVI3 VISION-ESTOP\*, CVI3 FUNCTION-ESTOP\*, TWINCVI3\*, TWINCVI3-ESTOP\*.

(\* ) Käytä EMC-suodatinta 6159365370, kun ohjaimen tehonsyöttö on alle 120 V.

**Käyttötarkoitus:**

Tämä tuote on tarkoitettu kierrekiinnittimien asentamiseen puuhun, metalliin tai muoviin ja niistä irrottamiseen.

Muunlainen käyttö ei ole sallittua. Ainoastaan ammattikäyttöön.

**TIEDOT**

(Ks. sivu 4).

Melutaso: < 70 dB(A) (EN62841).

Tärinätaso: < 2.5 m/s<sup>2</sup>.

Toimintalämpötila : 0 / +40°C.

Höyrysisältö : 0 - 90%.



ERS-työkalut ovat ESD (ElectroStatic Discharge – Elektrostaattisesti purattuja) ertfoitoituja ruuvimeisseleit, IEC 61340-5-1 standardivaatimusten mukaisesti.

**Melu ja tärinäseloste**

Kaikki arvot ovat ajankohtaisia tämän julkaisun päivämäärän. Katso uusimmat tiedot osoitteesta [desouttertools.com](http://desouttertools.com).

Tässä ilmoitetut arvot on saatu mainittujen normien mukaisissa laboratoriotesteissä. Ne eivät riitä riskien määrittämiseen. Yksittäisissä työpisteissä mitatut arvot voivat olla selosteessa mainittuja arvoja suuremmat. Todelliset altistusarvot ja yksilöön kohdistuvat haitalliset vaikutukset ovat yksilöllisiä. Ne riippuvat työskentelytavasta, työstettävästä kappaleesta, työaseman rakenteesta, altistusajasta ja käyttäjän terveydentilasta. Sen vuoksi Desoutter ei voi olla vastuussa tässä ilmoitettujen arvojen käytöstä (todellisten altistusarvojen sijasta) työpisteessä vallitsevan yksilöllisen riskin määrittämiseen ja siitä aiheutuvista seuraamuksista, olosuhteissa, joihin emme voi millään tavalla vaikuttaa.

Tämä työkalu saattaa aiheuttaa käden ja käsivarren HAV-oireyhtymän ellei sitä käytetä ohjeiden mukaisesti. EU-ohje HAV-oireyhtymän

käsittelemiseksi löytyy osoitteesta [http://www.pneurop.eu/uploads/documents/pdf/PN3-02-NV\\_Declaration\\_info\\_sheet\\_0111.pdf](http://www.pneurop.eu/uploads/documents/pdf/PN3-02-NV_Declaration_info_sheet_0111.pdf)  
Suositamme säännöllisiä terveystarkastuksia tärinäaltistuksen aiheuttamien, tärinäsairauten viittaavien oireiden havaitsemiseksi ajoissa, jotta työnohjauksella ja työympäristöön vaikuttavilla toiminilla voidaan estää oireiden paheneminen tulevaisuudessa.

**KÄYTTÖOHJE**

Työkalu voi olla kannettava tai sitä voidaan käyttää kiinteänä pistikkeenä koneella.

**Kannettava työkalu**

- Varusta työkalu sopivalla ruuvilisävarusteella ja liitä se sitten verkkovirtaan ohjaimen kautta.
- Valitse ohjelma ja sopiva ohjaustapa ohjaimesta (PUSH START-käynnistystä varten: kelpuuta käsky PUSH START ohjainlaitteesta. Vipuasennossa käynnistämiseksi: vapauta TYÖNTÖKÄYNNISTYS käsky).
- Pidä työkalua kahvasta ja aseta se ruuvikiinnittimelle.
- PUSH START tilassa (B), työnnä ruuvikiinnittimellä olevaa työkalua aksiaalisesi sen käynnistämiseksi.
- Paina vipua vipuasennossa työkalun käynnistämiseksi (A).
- Vastakkaiseen kietämiseen voit valita 2:sta toimintatilasta, jotka voidaan rajoittaa ohjaimessa (C):
  - Paina päinvastaisen järjestyksen painiketta lyhyesti, paina sitten joko TYÖNTÖKÄYNNISTYS tai vipua työkalun käynnistämiseksi. Palaat ruuvausasettoon painamalla päinvastaisen järjestyksen painiketta uudelleen.
  - Paina päinvastaisen järjestyksen painiketta lyhyesti, paina sitten joko TYÖNTÖKÄYNNISTYS tai vipua työkalun käynnistämiseksi. Seuraavalla käynnistyksellä työkalu käynnistyy automaattisesti kiristysuunnassa.

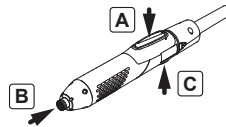

Koska reagentiteho kasvaa suhteessa kiristävääntömomenttiin varmista, että työkalu on moitteettomassa käyttökunnossa ja että ohjausyksikkö on oikein ohjelmoitu. Näin vältetään käyttäjää loukkaavilta työkalun arvaamattomilta käyttäytymisiltä.

**Ohjaus ja ohjelmisto**

Käyttö tapahtuu ohjelmaversiolla  $\geq 2.1$ . varustetun CVIR II valvontalaitteen kautta.





**VOITELU**

Älä laita liikaa rasvaa välityksille tai tukilaakereille; yksi rasvakerros riittää. Käytä vain minimimäärä rasvaa komponenttien kohdistamiseksi kokoonpanon yhteydessä.

**KOKOAMINEN JA PURKAMINEN**

Noudata vaatimustenmukaisia teknisiä käytäntöjä ja käytä kuvaa apunasi lisäosien asentamisessa.

**Kuvamerkkien tarkoitus**

	Vasenkätinen kierre
	Asennettaessa, liimaa osoitetulla liimalla
	Asennettaessa, kiristä osoitettuun vääntömomenttiin
	Asennettaessa, rasvaa osoitetulla rasvalla

**HUOLTO-OHJEET**

Huollon saa tehdä vain koulutettu ammattihenkilökunta.

- Ennen huoltotöitä: irtikytkä työkalu verkkovirrasta
- Työkalun purkamisen/kokoonpanon yhteydessä: noudata seuraavia varokeinoja:
  - Varmista, että kotelo on jännitteetön.
  - Iirroitaa kaapeli.
- Takakannen purkamisen aikana varo, ettet vedä sähköjohtoja, jotka on kytketty moottoriin.
- Tarkista osien kunto ja voitele mekaaniset osat 500000 kiristysjakson välein.
- Kaikki sähkömoottorin, selvityskortin tai muistikorttien korjaukset suoritetaan työpajassanne tai koulutetun ja pätevän henkilöstön avulla.



Komponenttien, jätteöljyjen jne. hävittämisessä on noudatettava turvallisuusmääräysten mukaista käytäntöä.



Muiden kuin valmistajan alunperin toimittamien varaosien käyttö voi heikentää suorituskykyä tai lisätä huoltotarvetta ja tärinää sekä mitätöidä valmistajan vastuun.



Tämä tuote on kierrätettävä sähkö- ja elektroniikkalaitte-romudirektiivin 2012/19/CE (WEEE-direktiivi) mukaisesti.



- Selvitä, miten voit kierrättää tämän tuotteen, ottamalla yhteyttä Desoutterin asiakaspalveluun tai katso lisätietoja sivustolta "www.desouttertools.com".

**Työkalun kaapelin huolto**

Jos työkalun kaapeli on vioittunut, ota yhteyttä Desoutter-edustajaasi, joka voi järjestää kaapelin vaihdon, tai etsi huoltopiste osoitteesta [www.desouttertools.com](http://www.desouttertools.com).

**DESOUTTER-YHTIÖN MYÖNTÄMÄ TAKUU**

1. Tällä Desoutter-tuotteella on takuu, joka kattaa mahdolliset valmistusvaiheessa aiheutuneet tuote- tai materiaaliviat enintään 12 kuukauden ajalle siitä päivästä lähtien, jolloin tuote on hankittu Desoutter-yhtiöltä tai sen myyntiedustajilta edellyttäen, että tuotteen käyttö rajoitetaan yhteen työvuoroon tämän ajanjakson aikana. Jos tuotetta käytetään enemmän kuin yhden työvuoron ajan, takuun kattama jakso lyhentyy tuotteen käyttöä vastaavalla ajalla.
2. Jos tuotteessa ilmenee takuujakson aikana valmistusvaiheessa aiheutunutta tai materiaaleista johtuvaa vikaa, se on palautettava Desoutter-yhtiölle tai sen myyntiedustajalle ja mukaan on liitettävä lyhyt, kyseistä vikaa koskeva kuvaus. Desoutter järjestää harkintansa mukaan maksutta korjauksen tai vaihdon sellaisille tuotteille, joissa todetaan valmistusvaiheessa syntynyt tai materiaalien aiheuttama vika.
3. Takuu ei kata tuotteita, joita on käytetty asiattomasti tai väärin tai joihin on tehty muutoksia. Se ei myöskään kata tuotteita, joita on korjattu muita kuin alkuperäisiä Desoutter-yhtiön varaosia käyttämällä tai joiden korjauksen on suorittanut joku muu kuin Desoutter-yhtiö tai sen valtuuttama huoltohenkilöstö.
4. Jos Desoutter-yhtiölle aiheutuu kuluja sellaisen vian korjauksesta, joka on syntynyt tuotteen asiattomasta tai vääränlaisesta käytöstä, vahingon aiheuttamasta vaurioitumisesta tai tuotteeseen tehtyjen valtuuttamattomien muutosten seurauksena, yhtiö vaatii näiden kulujen korvaamista kokonaisuudessaan.
5. Desoutter ei ota vastattavakseen minkäänlaisia viallisista tuotteista aiheutuneita työkuluja tai muita korvausvaatimuksia.
6. Takuu ei kata minkäänlaisia vikojen mahdollisesti aiheuttamia suoranaisia, satunnaisia tai käyttöön vaikuttavia kustannuksia.
7. Tämä takuu annetaan kaikkien muiden suorien tai epäsuorien takuiden tai ehtojen asemasta koskien tuotteen laatua, myyntikelpoisuutta tai sopivuutta tiettyyn käyttötarkoitukseen.
8. Desoutter-yhtiön myyntiedustajilla, palveluhenkilöstöllä tai työntekijöillä ei ole valtuuksia tehdä minkäänlaisia lisäyksiä tai muutoksia tämän takuun rajoittamiin ehtoihin.

## Översättning av ursprungliga instruktioner.

© Copyright 2022, Ets Georges Renault  
44818 St Herblain, FR

Alla rättigheter förbehållna. All icke-auktoriserad användning eller kopiering av innehållet eller del därav är förbjuden. Detta gäller speciellt för varumärken, modellbeteckningar, komponentnummer och ritningar. Använd endast originaldelar. Skador eller funktionsstörningar, som vållas av att andra delar används omfattas inte av garantin eller produktansvaret.

## BRUKSANVISNING

Verktyg (klass I) endast lämpad för industriell miljö.

Kan endast användas med följande kontrollenheter:

- CVIRII, CVI3 ESSENTIAL\*, CVI3 VISION\*, CVI3 FUNCTION\*, CVI3 VISION-ESTOP\*, CVI3 FUNCTION-ESTOP\*, TWINCVI3\*, TWINCVI3-ESTOP\*.

(\* ) Använd EMC-filtret 6159365370 när kontrollenheterans nätspänning är lika med eller mindre än 120V.

## Avsedd användning

Denna produkt är avsedd att användas för installation och avlägsnande av gängade fästelement i trä, metall eller plast. All annan användning är förbjuden. Enbart för professionellt bruk.

## FAKTA

(se sid. 4)

Ljudnivå: < 70 dB(A) (EN62841)

Vibrationsnivå: < 2.5 m/s<sup>2</sup>.

Arbetstemperatur: 0 / +40°C.

Fuktighetsgrad: 0 / 90%.



ERS-verktyg är ESD (elektrostatisk urladdning)-certifierade skruvmejslar, som uppfyller kraven i standard IEC 61340-5-1.

## Buller- och vibrationsdeklaration

Alla värden gäller vid publiceringsdatum för detta dokument. För senaste information, besök [desouttertools.com](http://desouttertools.com).

De här fastställda värdena erhöles genom laboratorieprover i överensstämmelse med uppgivna standarder och är ej lämpliga för riskutvärderingar. Värden som uppmätts på individuella arbetsplatser kan vara högre än de fastställda värdena. De faktiska exponeringsvärdena och risken för skada för en individuell användare är unik och beror på det sätt som användaren arbetar, arbetsstycket och arbetsplatsens konstruktion, såväl som på exponeringstiden och användarens fysiska tillstånd. Vi, Desoutter, kan ej hållas ansvariga för följer vid användning av fastställda värden istället för värden som återkastar den faktiska exponeringen för en individuell riskutvärdering i en situation på en arbetsplats, över vilken vi ej har någon kontroll. Detta verktyg kan orsaka

vibrationsssyndrom på handen-armen om verktyget inte hanteras på rätt sätt. Det finns EU-guide angående hantering av hand-arm vibrationer på [http://www.pneurop.eu/uploads/documents/pdf/PN3-02-NV\\_Declaration\\_info\\_sheet\\_0111.pdf](http://www.pneurop.eu/uploads/documents/pdf/PN3-02-NV_Declaration_info_sheet_0111.pdf). För att förebygga eventuella framtida åkommor rekommenderar vi att hälsokontroller genomförs för att upptäcka tidiga symptom som kan bero på vibrationsrelaterade arbetsuppgifter.

## ANVÄNDNINGSSÄTT

Verktyget kan vara mobilt eller användas som fast spindel på en maskin.

### Mobilt verktyg

- Utrusta verktyget med ett lämpligt skruvdragningstillbehör och anslut det sedan till nätet via styrenheten.
- Välj lämpligt program och manöversätt på kontrollenheten (för en start med PUSH START : bekräfta kommandot PUSH START i instrumentet. För start i spakläge: avaktivera kommandot PUSH START (TRYCK PÅ START)).
- Håll verktyget i handtaget och anbringa det på det förband som skall dras åt.
- Vid PUSH START-funktion (B), tryck axiellt med verktyget på skruvförbandet för att starta det.
- I spakläge (A), tryck på spaken för att starta verktyget.
- För en omvänd rotation (C), kan du välja mellan 2 parameteriserbara funktionslägen i styrenheten:
  - Tryck helt kort på växelriktningsknappen, tryck sedan antingen på PUSH START (TRYCK PÅ START) eller på spaken för att starta verktyget. För att återgå till skruvläget, tryck åter på växelriktningsknappen.
  - Tryck helt kort på växelriktningsknappen, tryck sedan antingen på PUSH START (TRYCK PÅ START) eller på spaken för att starta verktyget. Vid nästa start, kommer verktyget att starta automatiskt i fastspänningsriktningen.

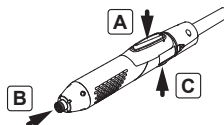

Eftersom reaktionskraften ökar proportionellt mot åtdragningsmomentet, se till att verktyget är i perfekt funktionsskick och att manöverenheten är riktigt programmerad, för att undvika varje oväntat beteende hos verktyget, som riskerar att skada operatören.

### Kontroll och programvara

Matning via kontrollenhet CVIR II utrustad med en programversion  $\geq 2.1$ .





## SMÖRJNING

Sätt inte på för mycket fett på kugghjul och lager; ett tunt skikt räcker. Använd bara en aning fett för att känna igen komponenterna vid hopsättningen.

## MONTERING OCH NEDMONTERING

Följ rekommenderad teknik och följ bildanvisningen vid montering av maskinaggregatskomponenterna.

### Piktogrammens betydelse

	Vänstergänga
	Limma vid återmonteringen med angivet lim
	Dra vid återmonteringen åt med angivet åtdragningsmoment
	Smörj vid återmonteringen med det angivna smörjfettet

## UNDERHÅLLSINSTRUKTIONER

Underhållet får endast utföras av kvalificerad personal.

- Före varje underhållsarbete : koppla ur verktyget.
- Vid demontering och återmontering av verktyget, vidta följande försiktighetsåtgärder:
  - Kontrollera att instrumentet är bortkopplat från nätet.
  - Dra ur sladden.
- Var noga med att inte dra i de elkablar som är kopplade till motorn, när det bakre huset monteras ned.
- Kontrollera att detaljerna är i gott skick och smörj de mekaniska delarna varje 500 000 dragningscykler.
- Alla reparationer på elmotorn, resolverkortet eller minneskortet skall göras i våra verkstäder eller av utbildad och kvalificerad personal.



För omhändertagandet av komponenter, smörjmedel, etc... se till att säkerhetsprocedurerna tillämpas.



Användning av andra typer av reservdelar än vad som från början levererades av tillverkaren kan medföra försämrad prestanda eller ökat underhåll och vibrationsnivå och att tillverkarens ansvar upphör helt.



Enligt Direktivet 2012/19/CE gällande Avfallshantering av elektrisk och elektronisk utrustning (WEEE), måste den här produkten återvinnas.



- Kontakta din Desoutter-representant eller besök webbplatsen "www.desouttertools.com" för att få reda på var du kan återvinna denna produkt.

## Underhåll av verktygskabel

Om verktygets kabel är skadad kontakter du antingen din Desoutter-representant för att ersätta den, eller så besöker du [www.desouttertools.com](http://www.desouttertools.com) för att ta reda på var du kan få kabeln ersatt.

## DESOUTTER GARANTI

1. Denna produkt från Desoutter garanteras mot defekt utförande eller material under en period av högst 12 månader efter det datum den köptes från Desoutter eller deras ombud, förutsatt att dess användning är begränsad till enkelskiftarbete under hela denna period. Om användningsfrekvensen överskrider enkelskiftarbete skall garantiperioden reduceras i motsvarande mån.
2. Om produkten under garantiperioden visar sig vara defekt beträffande utförande eller material, skall den återlämnas till Desoutter eller dess ombud tillsammans med en kortfattad beskrivning av den påstådda defekten. Desoutter skall efter eget gottfinnande ordna med reparation eller utbyte av sådana komponenter som anses felaktiga på grund av defekt utförande eller material.
3. Denna garanti upphör att gälla för produkter som misshandlats, missbrukats eller modifierats, eller som har reparerats med andra reservdelar än originaldelar från Desoutter eller av någon annan än Desoutter eller dess auktoriserade serviceombud.
4. Om Desoutter skulle ådraga sig någon utgift vid åtgärdandet av en defekt som orsakats av misshandel, missbruk, ofrivillig skada eller icke auktoriserad modifiering kräver de att denna utgift till fullo betalas.
5. Desoutter accepterar inga krav om ersättning för arbetskostnader eller andra omkostnader för defekta produkter.
6. Alla direkta eller tillfälliga skador eller följdskador som uppkommer på grund av någon defekt undantages uttryckligen.
7. Denna garanti lämnas i stället för alla andra garantier, eller villkor, uttryckliga eller underförstådda, beträffande kvalitet, säljbarhet eller lämplighet för något bestämt ändamål.
8. Ingen, vare sig ombud, tjänsteman eller arbetstagarare hos Desoutter har befogenhet att lägga till eller modifiera villkoren i denna begränsade garanti på något sätt.

**Øversettelse av originalinstruksjoner.**

© Copyright 2022, Ets Georges Renault  
44818 St Herblain, FR

Alle rettigheter forbeholdes. All ikke-autorisert anvendelse eller kopiering av innhold eller deler av dette, er forbudt. Dette gjelder spesielt varemerker, modellbetegnelser, delenummer og tegninger. Bruk kun originaldeler. Skader eller funksjonsforstyrrelser som følge av at originale deler er blitt brukt, omfattes ikke av garantien eller fabrikantens produktansvar.

**BRUKSERKLÆRING**

Verktøy (klasse I) egnet kun for industrimiljø. Kan bare brukes med følgende regulatorer:

- CVIRII, CVI3 ESSENTIAL\*, CVI3 VISION\*, CVI3 FUNCTION\*, CVI3 VISION-ESTOP\*, CVI3 FUNCTION-ESTOP\*, TWINCVI3\*, TWINCVI3-ESTOP\*.

(\* ) Bruk EMC-filter 6159365370 når regulatorens strømforsyning er lik eller under 120 V.

**Tiltenkt bruk**

Dette produktet er beregnet til bruk for å installere og fjerne festeanordninger i tre, metall og plast. Ikke noe annet bruk er tillatt.

Kun til profesjonelt bruk.

**DATA**

(Se side 4).

Støynivå: < 70 dB(A) (EN 60 745).

Vibrasjonsnivå: < 2.5 m/s<sup>2</sup> (EN 60 745).

Arbeidstemperatur: 0 / +40°C.

Fuktighetsforhold: 0 / 90%.



ERS-verktøy er ESD-sertifisert (elektrostatisk utladning) skrutrekker i henhold til kravene i IEC 61340-5-1.

**Opplysninger om støy og vibrasjon**

Alle verdier er aktuelle ved dato for denne utgivelsen. For siste informasjon vennligst besøk [desouttertools.com](http://desouttertools.com).

Opplyste verdier ble oppnådd ved tester som brukes i laboratorier i overensstemmelse med uttalte standarder og er ikke tilstrekkelige til bruk ved risikovurdering. Verdier målt på enkeltarbeids plasser kan være høyere enn opplyste verdier. Faktiske eksponeringsverdier og risiko for skade som erfares av en enkelt bruker er unike og er avhengig av måten brukeren arbeider på, arbeidsstykket og arbeidsstasjonens utforming, så vel som eksponeringstid og brukerens fysiske tilstand. Vi, Desoutter, kan ikke holdes ansvarlige for konsekvenser ved bruk av opplyste verdier isteden for verdier som reflekterer faktisk eksponering, og den enkeltes risikovurdering i en situasjon på arbeidsplassen som vi ikke har kontroll over. Verktøyet kan forårsake hånd/armvibrasjonssyndrom hvis bruken ikke håndteres på riktig måte. En EU-veiledning om styring av hånd-armvibrasjon er å finne på [http://www.pneurop.eu/uploads/documents/pdf/PN3-02-NV\\_Declaration\\_info\\_sheet\\_0111.pdf](http://www.pneurop.eu/uploads/documents/pdf/PN3-02-NV_Declaration_info_sheet_0111.pdf)

Vi anbefaler at bedriftshelsetjenesten gjennomfører et program for å avdekke tidlige tegn på vibrasjonseksponering, slik at prosedyrene kan endres for å bidra til å unngå fremtidig svekkelse.

**BRUKSANVISNING**

Dette verktøyet kan brukes som bærbart verktøy eller som fast fastspenningsutstyr på en maskin.

**Bærbart verktøy**

- Utstyr verktøyet med et tilpasset skrutillbehør og kople til strømmettet ved hjelp av kontrollenheten.
- Bruk kontrollenheten til å velge tilpasset program og betjeningsform (for start med PUSH START-betjeningen: bekreft PUSH START-betjeningen i enheten. Slik starter du i hendelmodus: deaktiver PUSH START-kommandoen).
- Hold verktøyet i håndtaket og anbring det mot skruen som skal skrues fast.
- I PUSH START-funksjon (B) startes verktøyet opp ved å holde det med et aksialtrykk mot skruen som skal skrues fast.
- I hendelmodus (A) trykker du på hendelen for å starte verktøyet.
- Hvis du vil at rotasjonen skal reverseres (C), kan du velge mellom 2 funksjonsmodi som er parametriske i kontrolleren:
  - Trykk lett på inversjonsknappen og trykk enten på PUSH START eller på hendelen for å starte verktøyet. For å gå tilbake til skruposisjonen, trykker du på inversjonsknappen én gang til.
  - Trykk lett på inversjonsknappen og trykk enten på PUSH START eller på hendelen for å starte verktøyet. Neste gang du starter verktøyet, starter det automatisk i modusen for å skru inn.

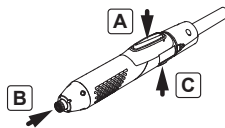

Vær oppmerksom på at den tilbakevirkende kraften øker proporsjonelt med tiltrekkingmomentet. Påse derfor at verktøyet er i perfekt funksjonsstand og at kontrollenheten er riktig programmert slik at du unngår uventede bevegelser som kan være skadelige for brukeren.

**Kontroll og programvare**

Tilførsel av kontrollenheten CVIR II utstyrt med programversjon  $\geq 2.1$ .





**SMØRING**

Ha ikke for mye smøremiddel på tannhjul eller lagre. Det er nok med et tynt lag.

## MONTERING OG DEMONTERING

Følg alminnelige tekniske forholdsregler og foreta montering av de forskjellige underenhetene ved å følge illustrasjonene.

### Symbolforklaringer

	Gjenger til venstre
	Ved tilbakemontering, lim med angitt lim
	Ved tilbakemontering, trekk til med angitt tiltrekkningsmoment
	Ved tilbakemontering, smør med angitt smøremiddel

## INSTRUKSJONER OM VEDLIKEHOLD

Vedlikehold skal kun utføres av godkjent personale.

- Før ethvert vedlikeholdsarbeid: kople fra verktøyet
- Ved demontering og tilbakemontering av verktøyet: ta følgende forholdsregler:
  - Påse at verktøyet ikke er tilkopleet strøm.
  - Kople fra ledningen.
- Når du demonterer bakdekselet, må du være forsiktig så du ikke drar i de elektriske kablene som er koblet til motoren.
- Kontroller at alle deler er i perfekt bruksstand, og foreta smøring av alle mekaniske deler for hver 500 000 skrusyklus.
- Alle reparasjoner på den elektriske motoren, oppløsningskortet eller minnekortet må gjøres på våre verksteder av opplært og kvalifisert personell.



For eliminering av komponenter, smøremidler, osv., skal man påse at alle sikkerhetsforskrifter blir overholdt.



Bruk av reservedeler som originalt ikke er levert av produsenten kan føre til redusert ytelse eller økt vedlikehold og vibrasjonsnivå, og fullstendig opphevelse av produsentens ansvar.



I henhold til direktiv 2012/19/CE vedrørende elektrisk og elektronisk utstyrsavfall (WEEE) må dette produktet resirkuleres.



- Ta kontakt med Desoutter-representanten eller se på nettsidene "www.desouttertools.com" for å finne ut hvor du kan resirkulere dette produktet.

## Service av verktøyskabel

Om verktøyskabelen er skadet, kontakt din Desoutter-representant for å få den skiftet ut eller rådfør deg med nettstedet [www.desouttertools.com](http://www.desouttertools.com) for å finne ut hvor du kan få det utført.

## GARANTI FRA DESOUTTER

1. Dette produktet fra Desoutter garanteres det mot produksjons- og materialfeil i maksimalt 12 måneder etter at det er kjøpt fra Desoutter eller deres forhandlere, under forutsetning av at bruken begrenses til drift i enkelt-skift i denne perioden. Hvis produktet brukes utover drift i enkelt-skift, skal garantiperioden reduseres forholdsmessig.
2. Hvis produktet i løpet av garantiperioden viser seg å ha produksjons- eller materialfeil, skal det returneres til Desoutter eller deres forhandlere sammen med en kort beskrivelse av den angivelige feilen. Desoutter skal etter eget skjønn avgjøre om de vil reparere eller skifte ut deler som anses å ha produksjons- eller materialfeil.
3. Denne garantien dekker ikke produkter som er mishandlet, misbrukt eller endret, eller er reparert ved hjelp av annet enn originale Desoutter-deler eller utført av andre enn Desoutter eller deres autoriserte service-representanter.
4. Hvis Desoutter pådrar seg kostnader i forbindelse med utbedring av en feil som skyldes mishandling, misbruk, tilfeldig eller uautorisert endring, skal slike kostnader dekkes i sin helhet av kunden.
5. Desoutter aksepterer ingen krav om erstatning for arbeidsutgifter eller andre kostnader i forbindelse med produkter med mangler.
6. Alle direkte skader, indirekte skader eller følgeskader som skyldes eventuelle mangler, dekkes ikke av denne garantien.
7. Denne garantien gjelder i stedet for alle andre garantier, eller vilkår, uttrykt eller underforstått, når det gjelder kvalitet, salgbarhet eller egnethet for bestemte formål.
8. Ingen, verken en forhandler, medarbeider eller ansatt hos Desoutter, har autorisasjon til å tilføye eller å endre vilkårene på noen måte i denne begrensede garantien.

**Oversættelse af originalvejledning.**

© Copyright 2022, Ets Georges Renault  
44818 St Herblain, FR

Alle rettigheder forbeholdes. Indholdet eller dele deraf må ikke anvendes eller kopieres uden tilladelse. Dette gælder i særdeleshed varemærker, modelbetegnelser, delnumre og tegninger. Brug kun originale dele. Beskadigelse eller svigt som følge af brug af uoriginale dele er ikke dækket af garantien eller produktansvaret.

**ANVENDELSE**

Værktøj (klasse I) kun egnet til industrielt miljø. Kan kun bruges med følgende styreenheder:

- CVIRII, CVI3 ESSENTIAL\*, CVI3 VISION\*, CVI3 FUNCTION\*, CVI3 VISION-ESTOP\*, CVI3 FUNCTION-ESTOP\*, TWINCVI3\*, TWINCVI3-ESTOP\*.

(\* ) Brug EMC-filter 6159365370, når styreenhedens strømforsyningsspænding er lig med eller under 120 V.

**Tilsligtet brug**

Dette produkt er beregnet til at blive brugt til montering og afmontering af gevindbefæstelser i træ, metal eller plast.

Ingen anden anvendelse er tilladt.

Kun til professionel brug.

**DATA**

(Se side 4).

Støjniveau: < 70 dB(A) (EN62841).

Vibrationsniveau: < 2,5 m/s<sup>2</sup>.

Driftstemperatur: 0 / +40°C.

Fugtighedsfaktor: 0 / 90%.



ERS værktøjer er ESD (ElectroStatic Discharge (elektrostatisk afladning)) -godkendte skruetrækkere, der overholder kravene fra IEC 61340-5-1 standarden.

**Støj- og vibrationsdeklaration**

Alle værdier er aktuelle på datoen for denne publikation. Se [www.desouttertools.com](http://www.desouttertools.com) for at få de seneste oplysninger.

De ovenstående værdier blev opnået under laboratorieforsøg i overensstemmelse med de ovenstående standarder og er ikke tilstrækkeligt grundlag til vurdering af risiko forbundet med brug af udstyret. Værdier målt på det individuelle arbejdsområde kan være højere end de ovennævnte værdier. Den faktiske udsættelse for skadelig støj eller vibration og den risiko, der opleves af brugeren, er enestående afhængige af den måde, individet arbejder på, og hvordan arbejdsområdet er anlagt, såvel som udsættelsens varighed og brugerens fysiske kondition. Vi, Desoutter, kan ikke påtage os noget ansvar for anvendelse af de ovenstående værdier i stedet for anvendelse af værdier, der er opnået i den faktiske arbejdssituation, som grundlag for vurdering af risiko forbundet med brug i en arbejdssituation, vi ikke har nogen kontrol over. Dette værktøj kan fremkalde hånd-armvibrationssyndrom, hvis brugen af det ikke

styres på hensigtsmæssig vis. En EU-vejledning i styring af hånd-arm-vibration kan findes på [http://www.pneurop.eu/uploads/documents/pdf/PN3-02-NV\\_Declaration\\_info\\_sheet\\_0111.pdf](http://www.pneurop.eu/uploads/documents/pdf/PN3-02-NV_Declaration_info_sheet_0111.pdf)

Vi anbefaler et helbredsovervågningsprogram, så tidlige symptomer på vibrationseksponering kan blive opdaget, og delsesprocedurerne kan ændres mhp. at forebygge fremtidige skader.

**BRUGSANVISNING**

Værktøjet kan være bærbart eller anvendes som fast dorn på en maskine.

**Bærbart værktøj**

- Udstyr værktøjet med et passende skruetilbehør og kobl det til netspændingen gennem kontrolboksen.
- Vælg program og en egnet styringsmodus på kontrolboksen (ved PUSH START start: Valider PUSH START styringen i boksen. For at starte i funktion med vippearm: deaktivér PUSH START betjeningen).
- Hold værktøjet i hånden og sæt det på den fastspænding, der skal spændes.
- I PUSH START modus (B), udøv et aksialt tryk med værktøjet på den fastspænding, der skal spændes, for at starte.
- I vippearmsfunktion (A) trykkes vippearmen ned for at starte værktøjet.
- For baglæns rotation (C) kan du vælge mellem 2 funktionsmåder, der kan indstilles i kontrollere:
  - Tryk kort på inverse-knappen, og tryk derefter på enten PUSH START eller på vippearmen for at starte værktøjet. For at vende tilbage til tilskruningsposition, trykkes igen på inverse-knappen.
  - Tryk kort på inverse-knappen, og tryk derefter på enten PUSH START eller på vippearmen for at starte værktøjet. Ved næste start starter værktøjet automatisk i tilskruningsretningen.

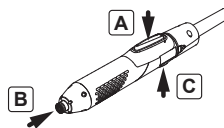

Da reaktionskraften stiger proportionalt med tilspændingsmomentet, skal man sikre sig, at værktøjet er i perfekt funktionsstand og at styreenheden er korrekt programmeret for at undgå, at værktøjet opererer sig uventet med risiko for at skade operatøren.

**Styring og software**

Tilførsel gennem styreenhed CVIR II udstyret med en programversion  $\geq 2.1$ .

**SMØRING**





Kom ikke for meget fedt på gear eller lejer; et fint lag er tilstrækkeligt. Anvend kun minimalt fedt til at mærke komponenterne med under samlingen.



## SAMLING OG ADSKILLELSE

Der bør anvendes standard ingeniørpraksis og refereres til illustration ved montering af komponent del-monteringer.

### Piktogrammernes betydning

	Venstredrejet gevind
	Ved genmontering, lim med den angivne lim
	Ved genmontering, tilspænd til det angivne moment
	Ved genmontering, smør med det angivne fedt

## VEDLIGEHOLDELSESINSTRUKTIONER

Vedligeholdelse skal udelukkende sikres af kvalificeret personale.

- Før nogen form for vedligeholdelse: Frakobl værktøjet.
- Ved afmontering genmontering af værktøjet: Træf følgende foranstaltninger:
  - Kontroller at boksen ikke er spændingsførende.
  - Frakobl kablet.
- Når bagkabinettet skilles ad, skal man være forsigtig med ikke at trække i de elektriske kabler, som er tilsluttet til motoren.
- Check at delene er i god stand og smør de mekaniske dele hver 500.000 tilspændingscyklus.
- Al reparation på den elektriske motor, resolver-kort eller hukommelseskort skal udføres på vore værksteder eller af kvalificerede personer.



Ved bortskaffelse af komponenter, smøremidler, osv. skal man sikre sig, at sikkerhedsreglerne er overholdt.



Brugen af reservedele, som ikke er de, der oprindeligt blev leveret af producenten, kan resultere i forringet ydeevne eller øget vedligeholdelse og vibrationsniveau og i den fulde annullering af producentens ansvar.



Iht. direktivet 2012/19/EF om affald af elektrisk og elektronisk udstyr (WEEE) skal dette produkt indleveres til genbruges.



- Kontakt Desoutter repræsentanten, eller gå til websitet "www.desouttertools.com" for at finde ud af, hvor du kan indlevere dette produkt til genbrug.

## Eftersyn af værktøjskabel

Hvis værktøjskablet er beskadedt, skal du kontakte din Desoutter-repræsentant for at få det udskiftet eller besøge webstedet [www.desouttertools.com](http://www.desouttertools.com) for at finde ud af, hvor du kan få det gjort.

## DESOUTTER GARANTI

1. Dette Desoutter produkt er garanteret mod defekt udførelse eller materiale for en periode på maksimalt 12 måneder efter den dato, det blev indkøbt fra Desoutter eller dennes agenter, forudsat dets brug begrænses til enkeltholdsdrift under hele denne periode. Hvis brugen overstiger enkeltholds-driftniveau, vil garantiperioden blive reduceret på pro rata basis.
2. Hvis produktet forekommer af være defekt med hensyn til udførelse eller materiale indenfor garantiperioden, skal det returneres til Desoutter, eller dennes agenter, sammen med en kort beskrivelse af den anførte defekt. Desoutter vil efter eget skøn arrangere enten reparation eller udskiftning af sådanne dele, som anses for defekte, enten på grund af defekt udførelse eller materialer.
3. Denne garanti vil ophøre med at være gældende for produkter, som er blevet misbrugt, brugt forkert eller modificeret, eller er blevet repareret med reservedele, som ikke er originale Desoutter reservedele eller af andre end Desoutter, eller dennes autoriserede service-agenter.
4. Hvis Desoutter skulle pådrage sig nogen som helst udgifter i forbindelse med korrigerende af en defekt, som skyldes misbrug, forkert brug, hændeligt uheld eller uautoriseret modificering, vil Desoutter kræve at sådanne udgifter bliver godtgjort fuldt ud.
5. Desoutter accepterer ikke noget krav for arbejds løn eller andre udgifter i forbindelse med defekte produkter.
6. Alle direkte, tilfældige eller deraf følgende skader, som stammer fra nogen som helst defekter, er udtrykkeligt udelukket.
7. Denne garanti gives i stedet for alle andre garantier, eller betingelser, udtrykkelige eller underforståede, med hensyn til kvaliteten, salgbarheden eller egnetheden for noget som helst specielt formål.
8. Ingen personer, hvadenten en Desoutter agent, -underkontrahent eller -ansat, er autoriseret til at tilføje til eller modificere betingelserne i denne begrænsede garanti på nogen som helst måde.

**Vertaling van oorspronkelijke instructies.**

© Copyright 2022, Ets Georges Renault

44818 St Herblain, FR

Alle rechten voorbehouden. Het zonder toestemming gebruiken of kopiëren van de inhoud of delen daarvan is verboden. Dit is in het bijzonder van toepassing op gedeponeerde handelsmerken, modelaanduidingen, onderdeelnummers en tekeningen. Gebruik alleen goedgekeurde onderdelen. Schade of defecten die veroorzaakt zijn door het gebruik van niet-goedgekeurde onderdelen vallen niet onder de garantiebepalingen van het product en de fabrikant kan niet verantwoordelijk worden gesteld.

**GEbruIKSVERKLARING**

Dit gereedschap (klasse I) is alleen geschikt voor de industriële werkomgeving.

Alleen bruikbaar met de volgende regelaars:

- CVIRII, CVI3 ESSENTIAL\*, CVI3 VISION\*, CVI3 FUNCTION\*, CVI3 VISION-ESTOP\*, CVI3 FUNCTION-ESTOP\*, TWINCVI3\*, TWINCVI3-ESTOP\*.

(\* ) Gebruik EMC-filter 6159365370 wanneer de voedingsspanning van de regelaar 120V of lager is.

**Beoogd gebruik**

Dit product is bestemd voor het aanbrengen en verwijderen van bevestigingsmiddelen met schroefdraad in hout, metaal of kunststof. Geen enkele andere toepassing is toegelaten. Uitsluitend bestemd voor professioneel gebruik.

**GEGEVENS**

(Zie pagina 4).

Geluidsniveau: < 70 dB(A) (EN62841).

Vibratieniveau: < 2,5 m/s<sup>2</sup>.

Werktemperatuur: 0 / +40°C.

Vochtigheidsratio: 0 / 90%.



ERS-gereedschappen zijn ESD-gecertificeerde (elektrostatische ontlading) schroevendraaiers conform de vereisten van de norm IEC 61340-5-1.

**Verklaring m.b.t. geluid en trillingen**

Alle waarden zijn geldig vanaf de datum van deze publicatie. Bezoek voor de meest recente informatie desouttertools.com. Deze opgegeven waarden zijn verkregen uit laboratoriumtests overeenkomstig de opgegeven normen en zijn niet voldoende voor gebruik in risicobeoordeling. Op individuele werkplekken gemeten waarden kunnen hoger zijn dan de opgegeven waarden. De feitelijke blootstellingswaarden en het door een individuele gebruiker ervaren risico van letsel zijn uniek en hangen af van de manier waarop de gebruiker werkt, het ontwerp van het werkstuk en het werkstation alsook van de blootstellingstijd en de fysieke conditie van de gebruiker. Wij, Desoutter, kunnen niet aansprakelijk worden gesteld voor de gevolgen van het gebruik van de opgegeven waarden, in plaats van waarden die de feitelijke blootstelling weergeven, bij een individuele risicobeoordeling.

op een werkpleksituatie waarover wij geen controle hebben. Dit gereedschap kan het hand-arm-trillingssyndroom veroorzaken als het niet correct wordt gebruikt. Een EU-richtlijn voor het beheren van hand-arm-trillingen treft u aan op de website [http://www.pneurop.eu/uploads/documents/pdf/PN3-02-NV\\_Declaration\\_info\\_sheet\\_0111.pdf](http://www.pneurop.eu/uploads/documents/pdf/PN3-02-NV_Declaration_info_sheet_0111.pdf)

Wij adviseren een gezondheidscontrole op te zetten om al in een vroegstadium symptomen te kunnen waarnemen die gerelateerd zouden kunnen zijn aan blootstellingen aan trillingen, zodat managementprocedures aangepast kunnen worden om toekomstig letsel te voorkomen.

**GEbruIKSAANWIJZING**

Het gereedschap kan worden gebruikt als draagbaar apparaat of als vaste spil op een machine.

**Draagbaar apparaat**

- Het gereedschap voorzien van de geschikte schroefaccessoire en het vervolgens aansluiten op de netspanning via het controlesysteem.
- Het geschikte programma en commandomodus selecteren op het controlesysteem (voor het opstarten met PUSH START; het PUSH START commando in de stuurkast valideren. Om de schakelaarmodus te starten: schakel het DRUK START-commando uit).
- Het gereedschap aan de handgreep vasthouden en toepassen op de op te spannen schroefbevestiging.
- In de PUSH START modus (B) wordt het apparaat door een korte spildruk van het gereedschap op de schroefbevestiging opgestart.
- In de schakelaarmodus (A), drukt u op de schakelaar om het gereedschap te starten.
- Voor de omgekeerde draairichting kiest u een van de 2 functiemodes die u kunt instellen in de regelaar (C):
  - Druk kort op de knop draairichting wijzigen en druk vervolgens op DRUK START of de schakelaar om het gereedschap te starten. Om terug te gaan naar het aandraaien drukt u nogmaals op de knop draairichting wijzigen.
  - Druk kort op de knop draairichting wijzigen en druk vervolgens op DRUK START of de schakelaar om het gereedschap te starten. De volgende keer dat het gereedschap wordt gestart, staat het gereedschap automatisch in de richting om vast te schroeven.

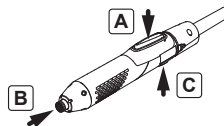

Gezien de reactiekracht afhankelijk van de schroefkoppel verhoudingsgewijs toeneemt, moet men zich ervan verzekeren dat het gereedschap perfect functioneert en dat de bedieningseenheid juist geprogrammeerd is ter voorkoming van onverwachte reacties van het gereedschap, die tot verwonding van het bedienend personeel kunnen leiden.

### Controle en software

Voeding via controlesysteem CVIR II, uitgerust met een programmaversie  $\geq 2.1$ .





### SMEERBEURT

Niet te veel smeerolie aanbrengen op het raderwerk en de kussenblokken; een dun laagje is voldoende. Zo weinig mogelijk smeerolie gebruiken om tijdens het monteren de componenten te kunnen herkennen.

### MONTEREN EN DEMONTEREN

Volgens de normale technische praktijkmethodes te werk gaan en aan de hand van de afbeelding de verschillende componenteenheden monteren.

#### Betekenis van de pictogrammen

	Linkse schroefdraad
	Bij opnieuw monteren, plakken met aangegeven lijm
	Bij opnieuw monteren, vaschroeven op de aangegeven koppel
	Bij opnieuw monteren, smeren met de aangegeven smeerolie

### ONDERHOUDSINSTRUCTIES

Het onderhoud moet uitsluitend door vakbekwaam personeel worden uitgevoerd.

- Voor alle onderhoudshandelingen allereerst: het gereedschap loskoppelen van de netspanning
- Bij het demonteren en monteren van het gereedschap: de volgende voorzorgsmaatregelen nemen:
  - Zeker stellen dat de stuurkast niet onder spanning staat.
  - De kabel loskoppelen.
- Als u de achterbehuizing uit elkaar haalt, let er dan op dat u geen elektrische draden los trekt die aan de motor zijn gekoppeld.
- Om de 500000 schroefcyclussen controleren of de onderdelen in orde zijn en de mechanische onderdelen opnieuw smeren.
- Elke reparatie aan de elektrische motor, de resolverkaart of de geheugenkaart zal worden uitgevoerd in onze werkplaats of door getraind en deskundig personeel.



Voor verwijdering van onderdelen, smeerolie, enz. allereerst zekerstellen dat de veiligheidsvoorschriften gevolgd zijn.



Het gebruik van andere reserveonderdelen dan die oorspronkelijk door de fabrikant zijn geleverd kan leiden tot een verlaging van de prestatie of tot meer onderhoud of een hoger vibratieniveau en tot het volledig vervallen van de aansprakelijkheid van de fabrikant.



In overeenstemming met richtlijn 2012/19/EG betreffende afgedankte elektrische en elektronische apparatuur (AEEA), dient dit product gerecycled te worden.



- Voor meer informatie over waar u dit product kunt inleveren voor recycling kunt u contact opnemen met uw Desoutter-vertegenwoordiger of kijken op de website "www.desouttertools.com".

### Onderhoud aan gereedschapsnoer

Als het gereedschapsnoer beschadigd is, neem dan contact op met uw Desoutter-vertegenwoordiger om het te laten vervangen, of raadpleeg de website [www.desouttertools.com](http://www.desouttertools.com) om te zien waar u dat kunt laten doen.

## GARANTIEVOORWAARDEN

1. Dit Desoutter product is gedekt door een garantie van maximaal 12 maanden tegen materiaal- en/of constructiefouten, op voorwaarde dat het gedurende die tijd alleen in enkelvoudige ploegbediening wordt gebruikt. Indien het gebruik enkelvoudige ploegbediening overschrijdt, dan wordt de garantieperiode naar verhouding verkort.
2. Indien het Desoutter product gedurende de garantieperiode gebreken vertoont ten gevolge van een materiaal- en/of constructiefout, dient het Desoutter product binnen de garantietermijn met een korte beschrijving van het defect te worden geretourneerd naar Desoutter of een van haar agenten. Desoutter zal zelf zorgen voor de reparatie of vervanging van de artikelen die duidelijk gebreken vertonen ten gevolge van een materiaal- en/of constructiefout.
3. De garantie komt te vervallen indien de Desoutter producten misbruikt worden, onjuist gebruikt worden of veranderd zijn of indien ze gerepareerd zijn met gebruik van andere onderdelen dan die die worden voorgeschreven door Desoutter of niet door Desoutter of een door Desoutter erkende reparateur.
4. Indien Desoutter kosten zou moeten dragen voor het verhelpen van gebreken veroorzaakt door misbruik, onjuist gebruik, incidentele schade of onbevoegde wijzigingen, dan zullen deze onkosten volledig voor rekening van de klant komen.
5. Desoutter accepteert geen klachten met betrekking tot arbeidskosten of andere kosten geleden wegens de gebrekkige producten.
6. Alle eventuele directe, incidentele of indirecte schades, van welke vorm dan ook, als gevolg van enig gebrek, zijn nadrukkelijk uitgesloten.
7. Deze garantie vervangt alle andere expliciete of impliciete garanties of voorwaarden met betrekking tot de kwaliteit, verkoop of geschiktheid van het product voor enig bepaald doel.
8. Geen enkel persoon, met inbegrip van agenten en werknemers van Desoutter, heeft het recht om iets aan de voorwaarden van deze beperkte garantie toe te voegen of deze op enigerlei wijze te veranderen.

**Μετάφραση πρωτότυπων οδηγιών.**

© Copyright 2022, Ets Georges Renault  
44818 St Herblain, FR

Με την επιφύλαξη όλων των δικαιωμάτων. Απαγορεύεται η χωρίς άδεια χρήση ή η αναπαραγωγή ολόκληρου ή τμήματος του παρόντος. Αυτό ισχύει ειδικότερα για τα κατατεθέντα σήματα, τις ονομασίες των μοντέλων, τον αριθμό εξαρτημάτων και τα σχήματα. Χρησιμοποιείτε αποκλειστικά και μόνο τα εξαρτήματα που επιτρέπονται. Οποιαδήποτε βλάβη ή δυσλειτουργία του μηχανήματος που οφείλεται στη χρήση εξαρτημάτων που δεν επιτρέπονται δεν καλύπτεται από την εγγύηση και ο κατασκευαστής δεν φέρει ουδεμία ευθύνη.

**ΔΗΛΩΣΗ ΧΡΗΣΗΣ**

Εργαλείο (κλάση I) κατάλληλο μόνο για βιομηχανικό περιβάλλον.

Μπορεί να χρησιμοποιηθεί μόνο με τα παρακάτω όργανα ελέγχου:

- CVIRIL, CVI3 ESSENTIAL\*, CVI3 VISION\*, CVI3 FUNCTION\*, CVI3 VISION-ESTOP\*, CVI3 FUNCTION-ESTOP\*, TWINCVI3\*, TWINCVI3-ESTOP\*.

(\*) Χρησιμοποιήστε το φίλτρο EMC 6159365370 όταν η τάση τροφοδοσίας των οργάνων ελέγχου είναι ίση ή μικρότερη από 120 V.

**Προβλεπόμενη χρήση**

Αυτό το προϊόν προορίζεται για χρήση για την εγκατάσταση και αφαίρεση συνδετήρων με σπείρωμα σε ξύλο, μέταλλο ή πλαστικό. Δεν επιτρέπεται καμία άλλη χρήση. Αποκλειστικά για επαγγελματική χρήση.

**ΧΑΡΑΚΤΗΡΙΣΤΙΚΑ**

(Βλέπε σελίδα 4).

Ηχητική στάθμη: < 70 dB(A) (EN62841).

Επίπεδο δονήσεων: < 2,5 m/s<sup>2</sup>.

Θερμοκρασία λειτουργίας : 0 / +40°C.

Συντελεστής υγρασίας : 0 / 90%.



Τα εργαλεία ERS είναι κατασβίδια πιστοποιημένα ως ΗΣΕ (ηλεκτροστατική εκφόρτιση), σύμφωνα με τις απαιτήσεις του προτύπου IEC 61340-5-1.

**Δήλωση θορύβου & κραδασμών**

Όλες οι τιμές είναι σύγχρονες της ημερομηνίας της παρούσας έκδοσης. Για τις πιο πρόσφατες πληροφορίες, παρακαλούμε επισκεφτείτε το διαδικτυακό τόπο [desouttertools.com](http://desouttertools.com). Αυτές οι δηλούμενες τιμές λήφθηκαν από δοκιμές εργαστηριακού τύπου σε συμμόρφωση με τα πρότυπα που δηλώθηκαν και δεν είναι επαρκείς για χρήση σε αξιολογήσεις κινδύνου. Οι τιμές που μετρήθηκαν σε ανεξάρτητους χώρους εργασίας μπορεί να είναι υψηλότερες από τις τιμές που έχουν δηλωθεί. Η πραγματικές τιμές έκθεσης και ο κίνδυνος τραυματισμού ατομικού χρήστη είναι μοναδικές και εξαρτώνται από τον τρόπο με τον οποίο εργάζεται ο χρήστης, από το τεμάχιο εργασίας και το σχέδιο του σταθμού εργασίας, όπως και από το χρόνο έκθεσης και τη φυσική κατάσταση του χρήστη. Εμείς, η εταιρία Desoutter, δεν φέρουμε νομική ευθύνη για

τις συνέπειες από τη χρήση των δηλωμένων τιμών, αντί των τιμών που αντανακλούν την πραγματική έκθεση, σε μια ανεξάρτητη αξιολόγηση κινδύνου σε μια κατάσταση εργασιακού κινδύνου της οποίας δεν έχουμε τον έλεγχο. Αυτό το εργαλείο μπορεί να προκαλέσει σύνδρομο δόνησης χεριού-βραχίονα, σε περίπτωση ανεπαρκούς διαχείρισης της χρήσης του. Ένα κείμενο οδηγιών της ΕΕ σχετικά με τη διαχείριση της δόνησης χεριού-βραχίονα μπορείτε να βρείτε στη διεύθυνση [http://www.pneurop.eu/uploads/documents/pdf/PN3-02-NV\\_Declaration\\_info\\_sheet\\_0111.pdf](http://www.pneurop.eu/uploads/documents/pdf/PN3-02-NV_Declaration_info_sheet_0111.pdf)

Συνιστούμε την τήρηση προγράμματος ιατρικής παρακολούθησης, για να αναγνωρίζονται τυχόν αρχικά συμπτώματα που ενδέχεται να σχετίζονται με την έκθεση σε δονήσεις, έτσι ώστε να είναι δυνατή η τροποποίηση των διαδικασιών διαχείρισης και να αποτρέπεται η πρόκληση μελλοντικών σωματικών βλαβών.

**Ο ΗΓΙΕΣ ΧΡΗΣΗΣ**

Το εργαλείο μπορεί να είναι φορητό ή μπορεί να χρησιμοποιηθεί ως σταθερό εξάρτημα σε κάποιο μηχάνημα.

**Φορητό εργαλείο**

- Εξοπλίστε το εργαλείο με ένα κατάλληλο εξάρτημα βιδώματος και κατόπιν συνδέστε το στο ρεύμα μέσω της μονάδας ελέγχου.
- Επιλέξτε το πρόγραμμα και την κατάλληλη λειτουργία ελέγχου στη μονάδα ελέγχου (για εκκίνηση με PUSH START : επιβεβαιώστε την εντολή PUSH START στη μονάδα. Για να ξεκινήσετε σε λειτουργία με μοχλό: απενεργοποιήστε το χειριστήριο PUSH START).
- Κρατήστε το εργαλείο από τη λαβή και εφαρμόστε το στη βίδα που πρέπει να σφίξετε.
- Σε λειτουργία PUSH START (B), σπρώξτε κατά μήκος του άξονα του εργαλείου τη βίδα που πρέπει να σφίξετε για να ξεκινήσει.
- Σε λειτουργία με μοχλό (A), πιέστε το μοχλό για να ξεκινήσει το εργαλείο.
- Για αντίθετη περιστροφή (C), μπορείτε να επιλέξετε μεταξύ 2 τρόπων λειτουργίας, οι οποίοι μπορούν να παραμετροποιηθούν στη μονάδα:
  - Πιέστε σύντομα το κουμπί αντιστροφής και στη συνέχεια, πιέστε είτε το χειριστήριο PUSH START είτε το μοχλό για να εκκινήσει το εργαλείο. Για επιστροφή στη θέση βιδώματος, πιέστε πάλι το κουμπί αντιστροφής.
  - Πιέστε σύντομα το κουμπί αντιστροφής και στη συνέχεια, πιέστε είτε το χειριστήριο PUSH START είτε το μοχλό για να εκκινήσει το εργαλείο. Στην επόμενη εκκίνηση, το εργαλείο θα ξεκινήσει αυτόματα στην κατεύθυνση σύσφιξης.

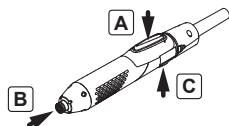

Καθώς η δύναμη αντίδρασης αυξάνει ανάλογα με τη ροπή σύσφιξης, βεβαιωθείτε ότι το εργαλείο είναι σε τέλεια κατάσταση λειτουργίας και ότι η μονάδα ελέγχου έχει προγραμματιστεί σωστά, ώστε να αποφευχθεί κάθε απροσδόκητη συμπεριφορά του εργαλείου, που μπορεί να τραυματίσει τον χειριστή.

### Έλεγχος και λογισμικό

Τροφοδοσία μέσω μονάδας ελέγχου CVIR II με έκδοση προγράμματος  $\geq 2.1$ .

### ΛΙΠΑΝΣΗ

Μη βάζετε πολύ λιπαντικό στα γρανάζια ή τα έδρανα. Μία λεπτή στρώση αρκεί. Χρησιμοποιήστε την ελάχιστη δυνατή ποσότητα λιπαντικού για να σημειώσετε τα εξαρτήματα κατά τη συναρμολόγηση.

### ΣΥΝΑΡΜΟΛΟΓΗΣΗ ΚΑΙ ΑΠΟΣΥΝΑΡΜΟΛΟΓΗΣΗ

Ακολουθήστε τις συνθήσεις πρακτικές μηχανικής και σύμφωνα με το σχήμα, προχωρήστε στη συναρμολόγηση των υποσυνόλων των εξαρτημάτων.

### Σημασία των εικονιδίων

	Βόλτες αριστερά
	Κατά τη συναρμολόγηση, κολλήστε με τη συνιστώμενη κόλλα
	Κατά τη συναρμολόγηση, σφίξτε με την αναφερόμενη ροπή σύσφιξης
	Κατά τη συναρμολόγηση, λιπάνετε με το συνιστώμενο λιπαντικό

### Ο ΗΓΙΕΣ ΣΥΝΤΗΡΗΣΗΣ

Η συντήρηση πρέπει να πραγματοποιείται αποκλειστικά από εξειδικευμένο προσωπικό.

- Πριν από κάθε επισκευή: αποσυνδέστε το εργαλείο από το ρεύμα.
- Κατά την αποσυναρμολόγηση – συναρμολόγηση του εργαλείου, λάβετε τα ακόλουθα μέτρα ασφαλείας:
  - Βεβαιωθείτε ότι η κασετίνα βρίσκεται εκτός τάσης.
  - Αποσυνδέστε το καλώδιο.
- Κατά την αποσυναρμολόγηση του οπίσθιου περιβλήματος, να είστε ιδιαίτερα προσεκτικοί ώστε να μην τραβήξετε τα ηλεκτρικά καλώδια που είναι συνδεδεμένα επάνω στον κινητήρα.
- Ελέγχετε αν είναι σε καλή κατάσταση τα εξαρτήματα και λιπαίνετε τα μηχανικά μέρη κάθε 500.000 στροφές σύσφιξης.
- Κάθε επισκευή στον ηλεκτρικό κινητήρα, την κάρτα της συσκευής ανάλυσης ή την κάρτα μνήμης πρέπει να πραγματοποιείται στα εργαστήριά μας ή από εκπαιδευμένο και εξειδικευμένο προσωπικό.



Κατά την απόσυρση εξαρτημάτων, την απόρριψη λιπαντικών κλπ, βεβαιωθείτε ότι ακολουθούνται οι σχετικές διαδικασίες ασφαλείας.



Η χρήση διαφορετικών ανταλλακτικών από εκείνα που παρέχονται αρχικά από τον κατασκευαστή μπορεί να έχει ως αποτέλεσμα τη μείωση της απόδοσης ή την αύξηση των εργασιών συντήρησης και του επιπέδου δόνησης καθώς και την πλήρη ακύρωση της ευθύνης του κατασκευαστή.



Σύμφωνα με την Οδηγία 2012/19/ΕΚ σχετικά με τα απόβλητα ειδών ηλεκτρικού και ηλεκτρονικού εξοπλισμού (ΑΗΗΕ), πρέπει να πραγματοποιείται ανακύκλωση αυτού του προϊόντος.



- Επικοινωνήστε με τον αντιπρόσωπο της Desoutter στην περιοχή σας ή συμβουλευτείτε τον ιστότοπο "[www.desouttertools.com](http://www.desouttertools.com)", για να μάθετε πού μπορείτε να κάνετε ανακύκλωση αυτού του προϊόντος.

### Συντήρηση του καλώδιου εργαλείων

Εάν το καλώδιο εργαλείων έχει υποστεί ζημιά, επικοινωνήστε με τον αντιπρόσωπο της Desoutter για να το αντικαταστήσετε ή συμβουλευτείτε την ιστοσελίδα [www.desouttertools.com](http://www.desouttertools.com) για να μάθετε από πού μπορείτε να το κάνετε.

**ΕΓΓΥΗΣΗ DESOUTTER**

1. Το συγκεκριμένο προϊόν Desoutter καλύπτεται από εγγύηση που αφορά ελαττώματα στην εργασία ή τα υλικά και η οποία έχει μέγιστη διάρκεια 12 μηνών από την ημερομηνία αγοράς του προϊόντος από την εταιρεία Desoutter ή τους αντιπροσώπους της με την προϋπόθεση ότι, κατά τη διάρκεια της περιόδου αυτής, η χρήση του προϊόντος δεν υπερβαίνει τη διάρκεια της κανονικής διάρκειας. Εάν η διάρκεια χρήσης του προϊόντος υπερβαίνει τη διάρκεια της κανονικής διάρκειας, η διάρκεια ισχύος της εγγύησης θα μειωθεί αναλόγως.
2. Εάν, κατά τη διάρκεια ισχύος της εγγύησης, το προϊόν εμφανίσει ελαττώματα στην εργασία ή τα υλικά, θα πρέπει να επιστραφεί στην εταιρεία Desoutter ή τις αντιπροσωπείες της, συνοδευόμενη από σύντομη περιγραφή του ελαττώματος που εντοπίστηκε. Η εταιρεία Desoutter, κατά την αποκλειστική της ευχέρεια, θα επισκευάσει ή θα αντικαταστήσει, χωρίς χρέωση, τα αντικείμενα που θα κριθούν ελαττωματικά από πλευράς εργασίας ή υλικών.
3. Αυτή η εγγύηση παύει να ισχύει σε περίπτωση κατάχρησης ή ακατάλληλης χρήσης του προϊόντος, καθώς και στην περίπτωση τροποποίησης ή επισκευής των προϊόντων με χρήση μη γνήσιων ανταλλακτικών Desoutter ή στην περίπτωση επισκευών που θα πραγματοποιηθούν από τεχνικούς που δεν αποτελούν προσωπικό της Desoutter ή των εξουσιοδοτημένων αντιπροσωπειών της.
4. Τα έξοδα με τα οποία θα επιβαρυνθεί η Desoutter για την επισκευή βλαβών που προήλθαν από κατάχρηση, κακή χρήση, ατύχημα ή μη εξουσιοδοτημένες τροποποιήσεις, θα γίνουν απαιτητά στο ακέραιο.
5. Η Desoutter δεν αποδέχεται την ευθύνη για χαμένες ώρες εργασίας ή άλλες ζημιές που θα προκληθούν εξαιτίας των ελαττωματικών προϊόντων.
6. Εξαιρούνται ρητώς οποιεσδήποτε άμεσες, έμμεσες ή παρεπόμενες ζημιές που θα προέλθουν από ελαττωματικά προϊόντα.
7. Αυτή η εγγύηση αντικαθιστά όλες τις υπόλοιπες εγγυήσεις ή τους ρητούς ή έμμεσους όρους, όσον αφορά την ποιότητα, την εμπροθεσιμότητα ή την καταλληλότητα για συγκεκριμένο σκοπό.
8. Κανένας, ούτε αντιπρόσωπος, ούτε συνεργάτης, ούτε εργαζόμενος της Desoutter, δεν έχει την άδεια να κάνει προσθήκες ή τροποποιήσεις στους όρους της συγκεκριμένης περιορισμένης εγγύησης με οποιονδήποτε τρόπο.

原始说明的翻译

© Copyright 2022, Ets Georges Renault  
44818 St Herblain, FR

保留所有权利。未经授权不得使用和复制其中全部或部分内容，特别是商标、型号名称、零件号及图形。只能使用获得授权的部分内容。对于因未经授权使用而导致的任何损坏或故障，均不在“担保或产品保证”范围之内。

## 使用声明

工具 (class I) 仅适用于工业环境。

应该用于 紧固或旋松木质、金属或塑料接头。

仅适用于以下控制器：

- CVIRII, CVI3 ESSENTIAL\*, CVI3 VISION\*, CVI3 FUNCTION\*, CVI3 VISION-ESTOP\*, CVI3 FUNCTION-ESTOP\*, TWINCVI3\*, TWINCVI3-ESTOP\*.

(\*) 当控制器电源电压等于或低于120V时，请使用EMC滤波器6159365370。

## 预期用途

本产品用于安装和拆卸木质、金属或塑料螺纹的紧固件。

不得用于其它目的。

只能用于专业用途。

## 数据

( 请参阅第 4 页 )。

噪声级：< 70 dB(A) (EN62841)

震动级：< 2.5 m/s<sup>2</sup>

工作温度：0 / +40°C

湿度比：0 à 90%



根据IEC 61340-5-1标准的要求，ERS工具是静电放电 (ESD) 认证螺丝刀。

## 噪声与振动声明

所有值均以发行日时的参数为准。您可登录 [desouttertools.com](http://desouttertools.com) 了解最近信息。

这些公布数值从符合所声明标准的实验室典型测试中获取，不足以用于进行风险评估。在个别工作场所中所测量的数值可能比公布的数值更高。个别使用者所经历的实际暴露数值和伤害风险具有其独特性，并依据使用者的工作方式、工件以及工作站的设计，以及使用者的暴露时间和身体条件而各有差异。我们，芝加哥气动工具有限公司，不能

因使用公布数值而非反映实际暴露量数值而承担任何后果，也不对我方控制下的工作场所条件内的个别风险评估承担责任。如该工具使用不当，会引起手臂震动综合征。您可登录 [http://www.pneurop.eu/uploads/documents/pdf/PN3-02-NV\\_Declaration\\_info\\_sheet\\_0111.pdf](http://www.pneurop.eu/uploads/documents/pdf/PN3-02-NV_Declaration_info_sheet_0111.pdf) 获得应对震动的EU指南。

我们建议对由噪音和震动引起的早期症状要及时进行健康体检，以对操作程序进行调整，避免将来的身体的损害。

## 操作模式

该工具既可用作手持式工具，也可以用作其他工具上的固定轴。

### 手持式工具

- 给工具装配一个合适的紧固附件，然后通过控制器与电源连接。
- 在控制器上选择程序和适当的命令模式 ( 使用 PUSH START 模式：在控制器上启用 PUSH START 命令。在控制杆模式下启动：禁用 PUSH START 命令 )。
- 通过手柄抓住工具并将其施加到需要紧固的紧固件上。
- 在 PUSH START 模式下 (B)，利用工具对要拧紧的紧固件施加轴向推力，即可启动工具。
- 在控制杆模式下 (A)，按控制杆启动工具。
- 如要反转 (C)，可以在控制器上选择2个功能模式参数之一：
  - 只需按反向按钮，然后按 PUSH START 或控制杆即可启动工具。如要返回到拧紧模式，再按反向按钮。
  - 只需按反向按钮，然后按 PUSH START 或控制杆即可启动工具。在下次启动时，工具自动按拧紧方向启动。

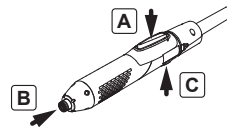



当与紧固扭矩成比例的反作用力增强时，要确保工具运转良好且控制器的程序设置正确，以降低由工具的意外行为而对操作人员造成的伤害风险。

## 控制和软件

如果使用2.1以上版本的软件，电源通过 CVIR II 控制器提供。





## 润滑

切勿在齿轮或轴承上涂抹过多润滑油，薄薄涂一层就够了。涂抹的润滑油越少，在组装时越容易识别各个部件。

## 组装和拆卸

请遵守标准工程惯例并参阅子部件集合的固定图。

## 符号说明

	左旋螺纹
	在重新组装时，涂抹建议的胶合剂
	在重新组装时，拧紧到要求的扭矩
	在重新组装时，用要求的润滑油润滑部件

## 维护说明

维护工作只能由具备一定资格的人员执行。

- 任何维护工作开始之前：请断开该工具
- 拆卸/重装该工具时，请采取下列防范措施：
  - 检查控制器是否切断电源，
  - 断开电缆。
- 在拆卸后盖时，切勿用力拉与电机相连的导线。
- 检查各个部件是否完好无损，每拧紧500,000次就用润滑油润滑机械零件。
- 在修理电机时，解算卡或存储卡必须在我们的工厂里处理，或者由经过培训的资深人士处理。



在处置部件、润滑剂等物品时，请确保执行了相关的安全程序。



如果使用非制造商原始提供的备件，可能导致性能下降、需要更多维护、振动量级提高。如属此情形，恕制造商完全不再承担任何责任。



根据关于报废电子电气设备 (WEEE) 的 2012/19/CE 指令，本产品必须回收处理。

- 请联系您的 Desoutter 代表或访问网站「[www.desouttertools.com](http://www.desouttertools.com)」，查找本产品的回收处理地点。



## 工具电缆维修

如果工具电缆损坏，请联系您的 Desoutter 代表进行更换或访问网站 [www.desouttertools.com](http://www.desouttertools.com) 以了解您可以在何处更换。

## DESOUTTER 保证

1. Desoutter 产品保证无工艺或材料缺陷，并具有自从 Desoutter 或其代理商购买之日起 12 个月的最长保证期，条件是在此期间产品仅限于单班操作。如果使用率超过了单班操作，则保证期应按比例缩减。
2. 保证期内，如果产品出现了工艺或材料缺陷，应将其退回 Desoutter 或其代理商，并附上缺陷的简短说明。Desoutter 应行使完全酌情权，对被认为有工艺或材料缺陷的产品做免费维修或更换处理。
3. 此保证将对下列产品停止适用：被滥用、误用或修改了的产品，使用非真正 Desoutter 备用零件维修过的产品及由非 Desoutter 或其授权服务机构人员维修过的产品。
4. 若 Desoutter 在矫正源于滥用、误用、意外损坏或非授权更改的缺陷时发生了任何费用，他们将要求对方全额支付这笔费用。
5. Desoutter 不接受由于缺陷产品造成的人工费或其它费用的索赔。
6. 明确排除源于缺陷的任何直接、偶然或必然损害赔偿金。
7. 此保证将代替关于质量、商品适销性或特定用途的适用性等方面的所有其它（条件性、明示或暗示的）保证。
8. 任何人（无论是 Desoutter 的代理商、服务人员还是职员）都无权以任何方式添加或修改此有限保证的各项条款。

**Eredeti utasítások fordítása.**

© Copyright 2022, Ets Georges Renault  
44818 St Herblain, FR

Minden jog fenntartva. Bárminemű helytelen, illetéktelen, teljes vagy részleges felhasználás tilos. Különösen vonatkozik ez a védett márkákra, modellek elnevezésére, alkatrész- és rajzszámra. Kizárólag csak az engedélyezett alkatrészek használhatók. Bárminemű olyan kár vagy rossz működés esetén, amely nem engedélyezett alkatrész felhasználásából ered, a termékgarancia nem vehető igénybe és ezekért a gyártó nem felel.

**ALKALMAZÁSRA VONATKOZÓ NYILATKOZAT**

A szerszám (I. osztály) csak ipari környezetben történő használatra alkalmas.

Kizárólag a a következő vezérlőkkel használható:

- CVIRII, CVI3 ESSENTIAL\*, CVI3 VISION\*, CVI3 FUNCTION\*, CVI3 VISION-ESTOP\*, CVI3 FUNCTION-ESTOP\*, TWINCVI3\*, TWINCVI3-ESTOP\*.

(\*) 6159365370 elektromágneses interferencia szűrőt használjon, amikor 120 V vagy kisebb a hálózati feszültség.

**Rendeltetészerű használat:**

E terméket metetes kötőelemek fába, fémbe vagy műanyagba való csavarására és abból való kicsavarására szánták.

Bármilyen más célra történő alkalmazása tilos. Kizárólag professzionális használatra.

**ADATOK**

(Lásd A 4. oldalt).

Zajszint: < 70 dB(A). (EN62841).

Vibrációs szint: < 2,5 m/s<sup>2</sup>.

Üzemi hőmérséklet: 0 / +40°C.

Páratartalom: 0 / 90%.



Az ERS szerszámok az IEC 61340-5-1 szabvány előírásainak megfelelő ESD (ElectroStatic Discharge; elektrostatikus kisülés) elleni védelmet nyújtó csavarhúzó.

**Zaj- és rezgés-nyilatkozat**

Az összes feltüntetett érték a jelen kiadvány dátumakor érvényes. A legfrissebb adatokért kérjük, látogassa meg az [www.desouttertools.com](http://www.desouttertools.com) internetes címet.

Ezeket a közölt értékeket laboratóriumi vizsgálatokkal nyerték a megadott szabványokkal összhangban, és nem alkalmasak kockázatfelméréshez. Az egyes munkahelyeken mért értékek nagyobbak lehetnek, mint a deklarált értékek. A tényleges behatási értékek és az egyéni felhasználó által elszenvedett károsodás kockázata egyediek és függenek a felhasználó munkavégzésének módjától, a munkadarabtól és a munkahely kialakításától, valamint a behatás időtartamától és a felhasználó fizikai állapotától. MI, a Desoutter, nem lehetünk felelősek a tényleges behatást tükröző értékek

helyett a deklarált értékeknek olyan munkahelyi helyzet értékelésében történő felhasználásának következményeiért, amelyekre nincs ráhatásunk. Ez a szerszám a kéz és a kar rezgését okozhatja nem megfelelő használatát esetén. A kézi és kári rezgésekkel foglalkozó EU-útmutató a következő helyen tölthető le: [http://www.pneurop.eu/uploads/documents/pdf/PN3-02-NV\\_Declaration\\_info\\_sheet\\_0111.pdf](http://www.pneurop.eu/uploads/documents/pdf/PN3-02-NV_Declaration_info_sheet_0111.pdf)  
Egészségfelmérési programot ajánlunk az olyan korai tünetek felismerésére, amelyek kapcsolatban állhatnak a rezgési terheléssel, hogy az eljárásokat módosítani lehessen a helyzet további romlásának megakadályozására.

**ALKALMAZÁSI MÓD**

A szerszám használható kéziszerszámként, és használható egy szerszám rögzített forgórészeként.

**Kéziszerszámként**

- Szerelje fel a szerszámot a megfelelő behajtó tartozékkal, majd a vezérlő segítségével csatlakoztassa a tápfeszültséghez.
- Válassza ki a programot és a kívánt parancsmódot a vezérlőn (PUSH START üzemmódhoz: engedélyezze a PUSH START parancsot a vezérlőn. Indítás működtetőkar üzemmódban: tiltsa le a PUSH START parancsot.)
- Tartsa a szerszámot a fogantyúnál fogva, és alkalmazza a kívánt rögzítési művelethez.
- PUSH START üzemmódban a szerszám elindításához alkalmazzon hirtelen tengelyirányú nyomást a meghúzendó rögzítőelemre. (B)
- Működtetőkar üzemmódban a szerszám elindításához nyomja meg a működtetőkart. (A)
- Fordított irányú forgáshoz 2 működési mód közül lehet választani, melyek a szabályozón parameterezhetők (C):
  - Röviden nyomja meg a fordított irány gombot, majd a szerszámot indítsa a működtetőkarral vagy PUSH START módszerrel. Ha vissza akarja állítani a szerszámot behajtás irányba, nyomja meg újra a fordított irány gombot.
  - Röviden nyomja meg a fordított irány gombot, majd a szerszámot indítsa a működtetőkarral vagy PUSH START módszerrel. A következő elindításkor a szerszám automatikusan meghúzás irányban indul el.

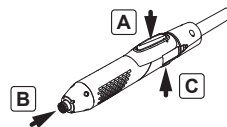

Mivel az ellenerő a behajtási nyomatékkal arányosan növekszik, győződjön meg arról, hogy a szerszám tökéletes állapotban van-e, és a vezérlőegység helyesen van-e beprogramozva, nehogy a szerszám váratlan viselkedése sérülést okozzon.

### Vezérlés és szoftver

Tápfeszültség CVIR II vezérlőről, melyen a programverzió  $\geq 2.1$ .





### KENÉS

Nem szabad a hajtást vagy a csapágyszerszám túlszírozni, egy vékony réteg is elég. Minimális mennyiségű zsír alkalmazása esetén szereléskor az alkatrészeket is könnyebb felismerni.

### ÖSSZE- ÉS SZÉTSZERELÉS

Kövesse a szokásos mérnöki gyakorlatot, és végezze a szét- illetve összeszerelést az ábráknak megfelelően.

### A piktogramok jelentése

	Balmenetes
	Összeszereléskor az ajánlott ragasztót alkalmazni
	Összeszereléskor az előírt nyomatékmal meghúzni
	Összeszereléskor az előírt zsírral megkenni

### KARBANTARTÁSI UTASÍTÁSOK

A karbantartást csak szakképzett személy végezheti.

- A szerszám tápfeszültség vezetékeit minden karbantartási művelet előtt húzza ki a hálózati csatlakozóból.
- A szerszám szét- és összeszerelése során tartsa be a következő óvintézkedéseket:
  - Ellenőrizze, hogy a vezérlő egység ki van-e kapcsolva,
  - Húzza ki a kábelt.
- A ház hátoldalának szétszerelésekor vigyázzon, nehogy meghúzza a motorhoz csatlakozó elektromos vezetékeket.
- Minden 500 000 meghúzás után ellenőrizze, hogy az alkatrészek állapota megfelelő-e, és zsírozza meg a mechanikus alkatrészeket.
- Az elektromotort, a rezolverkártyát és a memóriakártyát csak márkaszervizben, képzett szakemberek javíthatják.



Alkatrészek, kenőanyagok eltávolítása előtt ellenőrizni kell a biztonsági előírások betartását.



A gyártó által szállított eredetileg eltérő pótalkatrészek használatának teljesítménycsökkenés, nagyobb karbantartási igény és vibrációs szint, továbbá a gyártói garancia elvesztése lehet a következménye.



A terméket az Elektromos és elektronikus készülék hulladékairól szóló (WEEE) 2012/19/EK irányelv szerint kell újrahasznosítani.



- A termék újrahasznosításával kapcsolatosan forduljon a Desoutter képviselőhöz vagy keresse fel a "www.desouttertools.com", című webhelyet.

### Szerszám kábelének javítása

Ha a szerszám kábele megsérült, a cseréjéhez forduljon a Desoutter képviselőjéhez, vagy a www.desouttertools.com webhelyen tájékozódjon arról, hol csináltathatja meg.

## DESOUTTER GARANCIA

1. E Desoutter termékre a Desoutter-től vagy ügynökeitől való megvásárlás napját követő maximum 12 hónapra van garancia hibás szerelés vagy anyaghiba esetére, feltéve, hogy a használata ezen időszak alatt egyműszakos üzemeltetésre korlátozódik. Ha a használat mértéke meghaladja az egyműszakos üzemeltetést, a garanciális időszak arányosan csökken.
2. Ha a garanciális időszak alatt a termék meghibásodik hibás szerelés vagy anyaghiba miatt, vissza kell küldeni a Desoutter-nek vagy ügynökeinek, az állítólagos hiba rövid leírásával együtt. A Desoutter, saját belátása szerint, díjmentesen intézkedik az ilyen, hibás szerelés vagy anyaghiba miatt meghibásodott tételek javításáról vagy cseréjéről.
3. E garancia érvénytelenné válik az olyan termékek esetében, amelyeket nem előírászerűen, nem rendeltetészerűen használtak vagy módosítottak, vagy amelyeket nem eredeti Desoutter pótalkatrészekkel vagy a Desoutter étől eltérő pótalkatrészekkel vagy nem az általa engedélyezett szervizben javítottak.
4. Amennyiben a Desoutter részéről felmerülne bármi költség a nem előírászerű, nem rendeltetészerű használatból, káreseményből vagy illetéktelen módosításból eredő hiba kijavítása miatt, követelni fogja az ilyen költségek maradéktalan megtérítését.
5. A Desoutter nem fogad el semmilyen igényt a hibás termékekkel kapcsolatos munkaerő- és más költségek tekintetében.
6. Bármiféle hibából eredő bármilyen közvetlen, eseti vagy következményes kár kifejezetten ki van zárva.
7. E garancia a minőséget, a forgalomképességet vagy bármilyen adott célra való alkalmasságot tekintve minden egyéb, kifejezett vagy beleértett garanciát vagy feltételt helyettesít.
8. Senki, a Desoutter semmilyen ügynöke, megbízottja vagy alkalmazottja sem jogosult semmilyen módon megváltoztatni vagy módosítani e korlátozott garancia feltételeit.

**Originālo instrukciju tulkojums.**

© Copyright 2022, Ets Georges Renault  
44818 St Herblain, FR

Visas tiesības aizsargātas. Jebkāda neatļauta pamācības saturs vai tā daļu kopēšana vai izmantošana aizliegta. Tas īpaši attiecas uz preču zīmēm, modeļu nosaukumiem, daļu numuriem un zīmējumiem. Izmantojiet tikai paredzētās detaļas. Bojājumi vai kļūmes, kas radušies neparedzētu detaļu izmantošanas dēļ, nav iekļauti garantijas un izstrādājuma atbildības nosacījumos.

**PAZIŅOJUMS PAR ATĻAUTO LIETOŠANU**

Instrumenti (1. klase) paredzēti lietošanai tikai rūpnieciskā vidē.

Izmantojams tikai ar tālāk norādītajiem kontrollejiem:

- CVIRII, CVI3 ESSENTIAL\*, CVI3 VISION\*, CVI3 FUNCTION\*, CVI3 VISION-ESTOP\*, CVI3 FUNCTION-ESTOP\*, TWINCVI3\*, TWINCVI3-ESTOP\*.

(\*) Izmantojiet EMC filtru 6159365370, kad kontrolleteri barošanas padeves spriegums ir 120 V.

**Paredzētais lietojums**

Šo izstrādājumu ir paredzēts izmantot vītņotu stiprinājumu uzstādīšanai un izņemšanai no koka, metāla vai plastmasas.

Cits lietojums nav pieļaujams.

Tikai profesionālai lietošanai.

**INFORMĀCIJA**

(Skatīt 4. lappusi.)

Trokšņa līmenis: < 70 dB(A) (EN 60 745).

Vibrāciju līmenis: < 2.5 m/s<sup>2</sup> (EN 60 745).

Darba temperatūra: 0 / +40°C.

Mitrumsaturs: 0 / 90%.



ERS instrumenti ir skrūvgrieži, kas ir sertificēti attiecībā uz aizsardzību pret elektrostatisko izlādi (EDS) saskaņā ar IEC 61340-5-1 standarta prasībām.

**Trokšņa & vibrāciju deklarācija**

Visas vērtības ir spēkā izdošanas datumā. Jaunāko informāciju skatiet [desouttertools.com](http://desouttertools.com).

Šīs pieteiktās vērtības iegūtas, veicot laboratorijas pārbaudes saskaņā ar noteiktajiem standartiem, un nāv piemērotas risku novērtēšanai. Vērtības, kas iegūtas atsevišķas darba vietās, var būt augstākas par pieteiktajām vērtībām. Patiesās iedarbības vērtības un atsevišķa lietotāja pieredzētais bojājumu risks ir unikāls un atkarīgs no lietotāja darba, apstrādājamās detaļas un darba vietas konstrukcijas, kā arī no iedarbības ilguma un lietotāja fiziskā stāvokļa. Mēs, Desoutter, nevaram nest atbildību par sekām, kas rodas, ja pieteiktās vērtības tiek izmantotas patieso iedarbību atspoguļojošu vērtību vietā, veicot individuālu riska novērtējumu darba vietā un situācijā, ko nespējam kontrolēt.

Šis rīks var izraisīt plaukstu-roku vibrācijas sindromu, ja tas netiek lietots pareizi. ES

norādījumi par plaukstu-roku vibrāciju pieejami vietnē [http://www.pneurop.eu/uploads/documents/pdf/PN3-02-NV\\_Declaration\\_info\\_sheet\\_0111.pdf](http://www.pneurop.eu/uploads/documents/pdf/PN3-02-NV_Declaration_info_sheet_0111.pdf)

lesakām izmantot veselības novērošanas programmu, lai atklātu agrīnus simptomus, kas varētu būt saistīti ar vibrācijas iedarbību, vai varētu mainīt atbilstošu darba organizāciju, nepieļaujot turpmāku stāvokļa pasliktināšanos.

**LIETOŠANAS PAMĀCĪBA**

Instrumentu var lietot, turot rokās, vai arī kā kādam darbarīkam piestiprinātu vārpstu.

**Rokas instrumenti**

- Piestipriniet instrumentu ar piemērotu stiprināšanas piederumu, pēc tam pieslēdziet to barošanai, izmantojot kontrolleteri.
- Kontrolleteri izvēlieties programmu un piemērotu komandu režīmu (ja vajadzīga "IEDARBINĀŠANA AR NOSPIEDIENU", kontrolleteri iespējot komandu "IEDARBINĀŠANA AR NOSPIEDIENU". Iedarbināšana sviras režīmā – atspējot komandu "IEDARBINĀŠANA AR NOSPIEDIENU").
- Turiet instrumentu aiz roktura un izmantojiet ar stiprinājumu, kuru jāpievelk.
- Režīmā "IEDARBINĀŠANA AR NOSPIEDIENU" instrumentu iedarbina (B), aksiāli stumjot instrumentu virsū pievelkamajam nostiprinājumam elementam.
- Sviras režīmā instrumentu iedarbina (A), nospiežot sviru.
- Lai iegūtu rotāciju pretējā virzienā (C), var izmantot kādu no 2 darbības režīmiem, kas ir parametriski iestatāmi kontrolleteri:
  - Īsi nospiediet apvēršes pogu, tad lietojiet vai nu "IEDARBINĀŠANA AR NOSPIEDIENU", vai arī sviru, lai iedarbinātu instrumentu. Lai atkal lietotu skrūvēšanas režīmu, vēlreiz nospiediet apvēršes pogu.
  - Īsi nospiediet apvēršes pogu, tad lietojiet vai nu "IEDARBINĀŠANA AR NOSPIEDIENU", vai arī sviru, lai iedarbinātu instrumentu. Instruments sākmā automātiski vienmēr sāk darboties tā, lai veiktu pieskrūvēšanu.

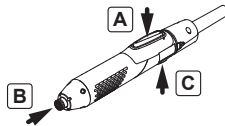

Reakcijas spēkam pieaugot proporcionāli pievilksanas griezes momentam, pārliecinieties, vai instruments ir darba kārtībā un kontrolleteri ir pareizi ieprogrammēti, lai samazinātu nekontrolētas instrumenta darbības ievainojumu risku.

## Vadīšana un programmatūra

Barošanas strāvu vada CVIR II kontrolleis, kuram ir 2.1. vai jaunākas versijas programmatūra.





## ELĻOŠANA

Neapzīdiet zobratu un guļņus ar pārāk lielu smērvielas daudzumu, jo pietiek jau ar plānu pārklājumu. Ja smērvielas nav pārāk daudz, tad ir arī vieglāk pazīt detaļas salikšanas laikā.

## DEMONTĀŽA UN MONTĀŽA

Ievērojiet vispārpieņemto tehnisko praksi un daļu detaļu montāžas sēcības numurus.

### Apzīmējumu skaidrojums

	Kreisēja vītne.
	Saliekot no jauna, izmantojiet ieteicamā veida līmi.
	Saliekot no jauna, pievelciet līdz vajadzīgajam stingrumam.
	Saliekot no jauna, ieziediet ar atbilstošu smērvielu.

## APKOPES INSTRUKCIJAS

Apkope jāveic tikai kvalificētam personālam.

- Pirms apkopes darbiem atvienojiet instrumentu.
- Demontējot/montējot instrumentu, veiciet šādus drošības pasākumus:
  - Pārbaudiet, vai ir izslēgts kontrolleis.
  - Atvienojiet kabeli.
- Kad izjaucat korpusa aizmugurējo daļu, rīkojieties uzmanīgi – neraujiet elektrības vadus, kas ir pievienoti pie motora.
- Pārbaudiet, vai detaļas ir labā stāvoklī, un uzklājiet smērvielu uz mehāniskām daļām ik pēc 500 000 pievilšanas reizēm.
- Ja jālabo elektromotors, risinātājkaršu vai atmiņas karti, tad šis uzdevums jāuztic mūsu darbnīcām vai arī mācītiem un attiecīgi kvalificētiem meistariem.



Utilizējot komponentus, smērvielas utt., nodrošiniet, lai tiktu veiktas atbilstošās drošības procedūras.



Izmantojot rezerves detaļas, kuras nav piegādājis ražotājs, var pasliktināties rīka veiktspēja vai palielināties apkopes nepieciešamība un vibrāciju līmenis, kā arī tas pilnībā anulēs ražotāja atbildību.



Saskaņā ar Direktīvu 2012/19/EK par elektrisko un elektronisko iekārtu atkritumiem (EELA), šo izstrādājumu nepieciešams atsevišķi pārstrādāt.



- Sazinieties ar savu Desoutter pārstāvi vai apmeklējiet vietni «[www.desouttertools.com](http://www.desouttertools.com)», lai noskaidrotu, kur var atsevišķi pārstrādāt šo precī.

### Kabeļu instrumenta apkope

Ja kabeļu instruments ir bojāts, sazinieties ar Desoutter pārstāvi, lai to nomainītu, vai apmeklējiet tīmekļa vietni [www.desouttertools.com](http://www.desouttertools.com), lai uzzinātu, kur to var izdarīt.

## DESOUTTER GARANTĪJA

1. Šim Desoutter ražojumam ir garantija pret nekvalitatīvu apdari vai materiāliem maksimālajam laika periodam līdz 12 mēnešiem, skaitot no datuma, kad ražojums iegādāts no Desoutter vai tā aģentiem, ar noteikumu, ka šī ražojuma lietošana visā garantijas laika periodā tiek ierobežota līdz darbam vienā maiņā. Ja lietošanas biežums pārsniedz vienas maiņas darba laiku, garantijas periods ir proporcionāli jāsaīsina.
2. Ja garantijas laikā tiek atklāti ražojuma apdares vai materiāla bojājumi, tas jānogādā atpakaļ Desoutter vai tā aģentiem kopā ar īsu attiecīgā bojājuma aprakstu. Desoutter pilnībā pēc saviem ieskatiem ir jāveic to komponentu bezmaksas remonts vai nomaiņa, kuri tiek uzskatīti par bojātiem un izraisījuši nekvalitatīvu darbību, veicot apdares darbus vai strādājot ar materiāliem.
3. Šī garantija neattiecas uz ražojumiem, kuri ir neatbilstoši ekspluatēti, pārveidoti vai kuru remontam nav izmantotas oriģinālās Desoutter rezerves daļas un to nav veicis Desoutter vai tā autorizētie apkopes aģenti.
4. Ja, novēršot bojājumu, kura cēlonis ir ražojuma neatļauta, nepareiza ekspluatācija, nejaušs bojājums vai neatļauta pārveidošana, Desoutter rodas jebkāda veida izdevumi, tad Desoutter pieprasīs, lai šādi izdevumi tiktu pilnībā segti.
5. Desoutter nepieņem nekāda veida pretenzijas attiecībā uz darba vai cita veida izdevumiem, kas radušies saistībā ar nekvalitatīviem izstrādājumiem.
6. Jebkāda veida tieši, netieši vai izrietoši bojājumi, kas radušies no jebkāda veida defekta, tiek viennozīmīgi izslēgti.
7. Šī garantija aizstāj visas pārējās garantijas vai nosacījumus, kuri izteikti vai domāti par kvalitāti, tirdzniecību vai piemērotību jebkuram noteiktam mērķim.
8. Neviena persona, vai tā būtu Desoutter aģents, darbinieks vai nodarbinātais, nav tiesīga jebkādā veidā papildināt vai mainīt šīs ierobežotās garantijas noteikumus.



**Tłumaczenie oryginalnej instrukcji.**

© Copyright 2022, Ets Georges Renault  
44818 St Herblain, FR

Wszelkie prawa zastrzeżone. Wszelkie bezprawne użycie lub kopiowanie całości lub części jest zabronione. Odnosi się to w szczególności do marek zastrzeżonych, nazw modeli, numerów części i schematów. Używać tylko części dozwolonych. Fabrykant nie ponosi odpowiedzialności za wszelkie szkody lub złe funkcjonowanie spowodowane użyciem niedozwolonej części.

**DEKLARACJA UŻYTKOWANIA**

Przyrząd (klasa I) dostosowany jest tylko do warunków środowiska przemysłowego.

Do użytku tylko z następującymi sterownikami:

- CVIRII, CVI3 ESSENTIAL\*, CVI3 VISION\*, CVI3 FUNCTION\*, CVI3 VISION-ESTOP\*, CVI3 FUNCTION-ESTOP\*, TWINCVI3\*, TWINCVI3-ESTOP\*.

(\*) Gdy napięcie zasilania sterowników jest równe lub niższe niż 120V należy użyć filtra EMC 6159365370.

**Przeznaczenie**

Ten produkt jest przeznaczony do montażu i demontażu gwintowanych elementów łącznych wykonanych z drewna, metalu lub tworzywa sztucznego.

Służy tylko do użytku zawodowego.

Niedozwolone jest jakiegokolwiek inne użytkowanie przyrządu.

**DANE TECHNICZNE**

(Patrz str. 4).

Poziom hałas: < 70 dB(A). (EN 60 745)

Poziom wibracji: < 2,5 m/s<sup>2</sup>. (EN 60 745)

Temperatura robocza: 0 / +40°C.

Wskaźnik wilgotności : 0 / 90%.



Narzędzia ERS są wrętkami posiadającymi certyfikat ESD (wyładowania elektrostatyczne) zgodnie z wymaganiami normy IEC 61340-5-1.

**Określenie hałasu i wibracji**

Wszystkie wartości obowiązują od daty niniejszej publikacji. Najnowsze informacje można znaleźć pod adresem [desouttertools.com](http://desouttertools.com).

Podane wartości określono na podstawie testów laboratoryjnych zgodnie z określonymi normami.

Wartości te nie są wystarczające do określenia potencjalnego ryzyka. Wartości określone dla poszczególnych stanowisk pracy mogą być wyższe niż wartości podane. Rzeczywiste narażenie i ryzyko indywidualnego użytkownika zależy od sposobu wykonywania i przedmiotu pracy, organizacji stanowiska pracy, czasu jej wykonywania i stanu fizycznego pracownika. Desoutter nie bierze odpowiedzialności za konsekwencje stosowania zadeklarowanych wartości narażenia na wibracje zamiast wartości wyrażających rzeczywiste narażenie w indywidualnej sytuacji w miejscu pracy, nad którym nie sprawuje kontroli.

W przypadku niewłaściwego użytkowania, narzędzie może powodować syndrom drgań przekazywanych na kończyny górne (ang. hand-arm vibration) Poradnik unijny dotyczący emisji drgań przekazywanych na kończyny górne można odnaleźć na stronie [http://www.pneurop.eu/uploads/documents/pdf/PN3-02-NV\\_Declaration\\_info\\_sheet\\_0111.pdf](http://www.pneurop.eu/uploads/documents/pdf/PN3-02-NV_Declaration_info_sheet_0111.pdf)

Zalecamy przeprowadzanie badań okresowych, mających na celu wykrycie objawów związanych z działaniem drgań, aby umożliwić zmianę procedur i zapobiec dalszemu pogorszeniu stanu zdrowia.

**SPOSÓB UŻYTKOWANIA**

Narzędzie należy przytrzymać ręką lub używać jako stałe wrzeciono na narzędziu.

**Narzędzie przytrzymywane ręką**

- Należy wyposażyć niniejszy przyrząd w odpowiednie oprzyrządowanie do wkręcania / wykręcania śrub i wkrętów i podłączyć go do sieci zasilającej poprzez łącznie nastawnika.
- Wybierz program i odpowiedni tryb poleceń na sterowniku (w celu przełączenia uruchomienia do trybu PUSH START: włączyć w sterowniku polecenie PUSH START. Aby uruchomić w trybie dźwigni, należy wykonać następujące czynności: wyłączyć polecenie PUSH START).
- Trzymać przyrząd za uchwyt podczas dokręcania wyrobu.
- Zastosować w trybie PUSH START (B) siłę osiową przy dokręconym elemencie mocującym, aby uruchomić narzędzie.
- Nacisnąć dźwignię (A), przy ustawieniu w trybie dźwigni, aby uruchomić narzędzie.
- W przypadku przeciwnych obrotów (C), można wybrać jeden z 2 trybów funkcyjnych, których parametry są ustawiane na sterowniku:
  - Nacisnąć przycisk przeciwnych obrotów, po czym uruchomić narzędzie naciskając PUSH START (uruchomienie przez naciśnięcie) albo dźwignię. Aby powrócić do trybu odkręcania, należy ponownie wcisnąć przycisk obroty przeciwne.
  - Nacisnąć przycisk przeciwnych obrotów, po czym uruchomić narzędzie naciskając PUSH START (uruchomienie przez naciśnięcie) albo dźwignię. Podczas następnego uruchomienia, narzędzie zostanie uruchomione automatycznie w trybie dokręcania.

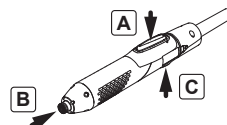

Ponieważ siła reakcji na przyrządzie rośnie proporcjonalnie do momentu obrotowego dokręcania – należy upewnić się, że przyrząd jest w doskonałym stanie technicznym i że urządzenie sterujące jest prawidłowo zaprogramowane – w celu uniknięcia wszelkich nieprzewidywalnych zachowań się przyrządu, mogących skaleczyć operatora.

### Sterowanie i oprogramowanie

Zasilanie elektryczne przy pomocy sterownika CVIR II zainstalowanego w oprogramowaniu wersji  $\geq 2.1$ .





### SMAROWANIE

Nie należy nakładać zbyt dużo smaru na koła zębate lub łożyska, nałożenie cienkiej warstwy w zupełności wystarcza. Dla ułatwienia identyfikacji elementów, podczas montażu należy nakładać minimalną ilość smaru.

### SKŁADANIE I DEMONTAŻ

Należy postępować zgodnie z normalną praktyką techniczną a montaż podzespołów i komponentów należy prowadzić posługując się odpowiednimi rysunkami.

#### Znaczenie piktogramów

	Gwint lewy.
	Podczas ponownego montażu użyć zalecanego środka klejącego.
	Podczas ponownego montażu dokręcić połączenia gwintowane przy zastosowaniu wymaganego momentu obrotowego.
	Podczas ponownego montażu należy stosować odpowiedni rodzaj smaru.

### INSTRUKCJA KONSERWACJI

Konserwacja winna być wykonywana wyłącznie przez wykwalifikowany personel

- Przed podjęciem jakichkolwiek prac konserwacyjnych – przede wszystkim należy odłączyć przyrząd od zasilania.
- Podejmując demontaż czy montaż przyrządu – należy zachować następujące środki ostrożności:
  - sprawdzić czy skrzynka przyłączeniowa nie znajduje się pod napięciem,
  - odłączyć przewód zasilający.
- Podczas demontażu tylnej obudowy, należy uważać, aby nie uszkodzić przewodów elektrycznych podłączonych do silnika.
- Po przebiegu każdego 500 000 cykli dokręcania należy sprawdzić stan części i posmarować części mechaniczne.
- Wszelkie naprawy silnika elektrycznego, karty przetwornika położenia (resolver card) lub karty pamięci należy wykonać w naszych warsztatach lub przez wyszkolony i wykwalifikowany personel.



Zanim podejmie się jakiegokolwiek usuwanie części i komponentów, olejów i smarów itp. z przyrządu należy upewnić się czy przestrzegane są właściwe procedury bezpieczeństwa.



Użycie nieoryginalnych części zamiennych może spowodować spadek wydajności narzędzia, zwiększenie częstotliwości wykonywania czynności konserwacyjnych, wzrost poziomu drgań oraz całkowite anulowanie gwarancji producenta.



Zgodnie z dyrektywą 2012/19/WE, dotyczącą odpadów elektrycznych i elektronicznych (WEEE), niniejszy produkt musi zostać poddany recyklingowi.



- Aby uzyskać informacje na temat miejsc, w których można poddać recyklingowi niniejszy produkt, należy skontaktować się z lokalnym przedstawicielem firmy Desoutter lub odwiedzić witrynę „[www.desouttertools.com](http://www.desouttertools.com)”.

### Naprawa przewodu narzędzia

W przypadku uszkodzenia przewodu narzędzia należy skontaktować się z przedstawicielem Desoutter w celu wymiany lub odwiedzić witrynę [www.desouttertools.com](http://www.desouttertools.com), aby sprawdzić, gdzie można dokonać naprawy.

## GWARANCJA FIRMY DESOUTTER

1. Niniejszy produkt firmy Desoutter jest objęty gwarancją z tytułu wadliwego wykonania lub wad materiałowych przez okres maksymalnie 12 miesięcy od daty zakupu od firmy Desoutter lub jej przedstawicieli, pod warunkiem, że jego użytkowanie jest ograniczone w tym okresie do pracy jednozmiarowej. Jeżeli intensywność użytkowania wykracza ponad pracę jednozmiarową, okres gwarancji zostanie proporcjonalnie skrócony.
2. Jeżeli w okresie gwarancyjnym produkt wykazuje prawdopodobne wady produkcyjne lub materiałowe, powinien zostać zwrócony do firmy Desoutter lub jej przedstawicieli wraz z krótkim opisem domniemanej wady. Firma Desoutter zapewni, według swojego uznania, nieodpłatną naprawę lub wymianę elementów, które zostaną uznane za wadliwe z powodu wad w wykonawstwie lub wad materiałowych.
3. Niniejsza gwarancja nie ma zastosowania do produktów, które były używane nadmiernie lub niezgodnie z przeznaczeniem lub zostały zmodyfikowane, lub które zostały naprawione za pomocą części zamiennych innych niż oryginalne części firmy Desoutter lub naprawione przez kogoś innego niż firma Desoutter lub jej autoryzowane punkty serwisowe.
4. Jeżeli firma Desoutter poniesie jakiegokolwiek koszty naprawiając wadę wynikłą z nadmiernego lub niewłaściwego użytkowania, uszkodzeń przypadkowych lub nieautoryzowanych modyfikacji, firma będzie wymagać pokrycia takich kosztów w pełnej kwocie.
5. Firma Desoutter nie uznaje roszczeń z tytułu kosztów robocizny lub innych wydatków poniesionych w związku z wadliwymi produktami.
6. Wszelkie bezpośrednie, uboczne lub wtórne szkody wynikłe z jakichkolwiek wad są wyraźnie wykluczone z gwarancji.
7. Niniejsza gwarancja udzielana jest w miejsce wszelkich innych gwarancji lub warunków, wyraźnych lub domniemanych, dotyczących jakości, przydatności handlowej lub przydatności do jakiegokolwiek innego konkretnego celu.
8. Żaden przedstawiciel, firma podległa lub pracownik firmy Desoutter, ani jakakolwiek inna osoba nie jest upoważniona do jakiegokolwiek rozszerzania lub modyfikowania warunków niniejszej ograniczonej gwarancji.

## Překlad původních pokynů.

© Copyright 2022, Ets Georges Renault  
 44818 St Herblain, FR

Všechna práva vyhrazena. Jakékoli neoprávněné použití nebo kopírování obsahu tohoto dokumentu nebo jeho části je zakázáno. Toto platí zejména pro ochranné známky, označení modelu, čísla součástí a výkresy. Používejte pouze originální díly. Záruka ani odpovědnost za výrobek se nevztahují na žádné škody nebo nefunkčnost způsobené použitím neoriginálních dílů.

## PROHLÁŠENÍ K POUŽITÍ VÝROBKU

Nástroj (třída I) vhodný pouze pro průmyslové prostředí.

Použitelné pouze s následujícími ovladači:

- CVIRII, CVI3 ESSENTIAL\*, CVI3 VISION\*, CVI3 FUNCTION\*, CVI3 VISION-ESTOP\*, CVI3 FUNCTION-ESTOP\*, TWINCVI3\*, TWINCVI3-ESTOP\*.

(\*) Použijte EMC filtr 6159365370, když je napájecí napětí ovladačů rovné nebo nižší než 120 V.

### Určené použití

Tento produkt je určen k montáži a demontáži závitových spojovacích prvků do dřeva, kovu nebo plastu.

Žádné jiné použití není povoleno.

Pouze pro profesionální účely.

## TECHNICKÉ ÚDAJE

(viz strana 4).

Hlučnost: < 70 dB(A) (EN62841).

Úroveň vibrací: < 2,5 m/s<sup>2</sup>.

Provozní teplota: 0 / +40°C.

Absolutní vlhkost: 0 / 90%.



ERS nástroje jsou certifikované šroubováky ESD (elektrostatický výboj), dle požadavků normy IEC61340-5-1.

## Prohlášení o hluku a vibracích

Všechny hodnoty platí k datu vydání této publikace. Nejnovější informace naleznete na webových Stránkách desouttertools.com.

Tyto vyhlášené hodnoty byly získány laboratorním testováním v souladu s uvedenými standardy a nejsou vhodné pro použití k vyhodnocení rizika. Hodnoty naměřené na individuálních pracovištích mohou být vyšší než vyhlášené hodnoty. Skutečné hodnoty vystavení a rizika poškození individuálního uživatele jsou jedinečná a závislá na tom, jak uživatel pracuje, na designu nástroje a pracovní stanici i na času vystavení a fyzickém stavu uživatele. Společnost Desoutter nemůže zodpovídat při vyhodnocení individuálního rizika na pracovišti, nad kterým nemá kontrolu, za následky používání prohlášených hodnot místo hodnot odražejících skutečné vystavení riziku.

Toto nářadí může při nesprávném používání způsobovat syndrom chvění rukou/paží. Příručku EU popisující, jak se vypořádat s vibracemi rukou/paží, najdete na <http://www.pneurop.eu/>

uploads/documents/pdf/PN3-02-NV\_Declaration\_info\_sheet\_0111.pdf

Doporučujeme program zdravotního dohledu umožňující včasné odhalení symptomů, které mohou souviset se zatížením vibracemi, aby bylo možné upravit řídicí procesy s cílem předcházení budoucím újmám.

## PROVOZNÍ REŽIM

Nástroj může být použit jako přenosný nebo napevno připojený ke stroji.

### Přenosný nástroj

- Upněte nástroj do vhodného držáku a přes ovládací skříňku jej zapojte do elektrického zdroje.
- Zvolte program a příslušný povelový režim v řídicí jednotce (pro operaci PUSH START: aktivujte povel PUSH START v řídicí jednotce. Start v pákovém režimu: vypněte povel PUSH START).
- Uchopte nástroj za rukojeť a nasadte na šroubovaný spoj.
- V režimu PUSH START (B) spusťte nástroj přiložený k upínacímu prvku za použití axiálního tlaku.
- V pákovém režimu stiskněte pro spuštění nástroje páku (A).
- Pro zpětnou rotaci můžete zvolit jeden ze 2 funkčních režimů parametricky nastavitelných v řídicí jednotce (C):
  - Nástroj spusťte krátkým stisknutím inverzního tlačítka a poté stiskněte buď tlačítko PUSH START nebo páku. K utahování šroubů se vrátíte opětovným stisknutím inverzního tlačítka.
  - Nástroj spusťte krátkým stisknutím inverzního tlačítka. Poté stiskněte buď tlačítko PUSH START nebo páku. Při dalším spuštění se nástroj automaticky zapne ve směru utahování.

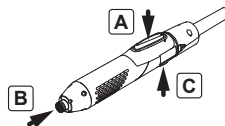

Reakční síla stoupá s kroutícím momentem utahování – ujistěte se, že je nástroj v dokonalém pracovním stavu a že je ovládací skříňka správně naprogramována. Předejdete tím zranění obsluhy v důsledku neočekávaného chování nástroje.

### Ovládání a software

Přívod elektrického proudu přes řídicí jednotku CVIR II vybavenou programovou verzí  $\geq 2.1$ .





## MAZÁNÍ

Nepoužívejte příliš mnoho maziva na převody a ložiska: tenká vrstva postačí. Použijte minimální množství maziva pro snazší identifikaci komponentů při montáži.

## MONTÁŽ A DEMONTÁŽ

Při montáži dílčích celků a součástí postupujte podle standardní technologické praxe. Vodítko naleznete na obrázku.

### Význam symbolů

	Levotočivý závit
	Při zpětné montáži použijte doporučené lepidlo
	Při zpětné montáži utáhněte na požadovaný moment
	Při zpětné montáži namažte požadovaným mazivem

## POKYNY K ÚDRŽBĚ

Údržbu smí provádět pouze kvalifikovaný personál.

- Než zahájíte jakoukoliv údržbu : odpojte nástroj.
- Při demontáži a opětovné montáži nástroje dodržujte následující:
  - zkontrolujte, zda je ovládací skříňka vypnuta,
  - odpojte kabel.
- Při demontáži zadní části pouzdra dejte pozor, abyste netahali za elektrické kabely vedoucí k motoru.
- Zkontrolujte, zda jsou komponenty v dobrém stavu a každých 500 000 utahovacích cyklů namažte mechanické části.
- Každá oprava elektrického motoru, řídicí nebo paměťové karty musí být provedena v naší dílně nebo vyškoleným a kvalifikovaným personálem.



Při odstraňování složek, maziv, atd. ... zajistěte, aby byly dodrženy příslušné bezpečnostní postupy.



Použití neoriginálních náhradních dílů, které se liší od dodávaných výrobcem, mohou mít za následek snížení výkonnosti nebo zvýšení údržby a úrovně vibrací. Zároveň mají za následek celkové zrušení záruky výrobce.



Tento výrobek musí být recyklován v souladu se směrnicí 2012/19/ES týkající se elektrického a elektronického odpadu (WEEE).



- Informace o místech recyklace tohoto výrobku vám sdělí váš zástupce společnosti Desoutter, nebo je získáte na adrese „www.desouttertools.com“.

## Servis kabelu nástroje

Pokud je kabel nástroje poškozen, obraťte se na svého zástupce společnosti Desoutter a nechte ho vyměnit, případně se podívejte na webové stránky [www.desouttertools.com](http://www.desouttertools.com) a podívejte se, kde ho můžete nechat vyměnit.

## ZÁRUKA FIRMY DESOUTTER

1. Na výrobek Desoutter platí záruka proti vadnému provedení nebo materiálu na maximální období 12 měsíců od data nákupu od firmy Desoutter nebo jejich zástupců za předpokladu, že jeho použití je omezeno na jednosměrný provoz po toho období. Pokud míra použití překročí míru použití během jednosměrného provozu, záruční období bude poměrným dílem zkráceno.
2. Pokud se bude v záruční době výrobek jevit jako vadný z hlediska provedení nebo materiálu, je třeba zaslat výrobek zpět firmě Desoutter nebo jejím zástupcům spolu se stručným popisem údajné vady. Firma Desoutter podle vlastního uvážení zajistí bezplatnou opravu nebo výměnu takové položky, u které se domnívá, že vada je způsobena chybným provedením nebo vadou materiálu.
3. Platnost této záruky zaniká u výrobků, se kterými se hrubě nebo nesprávně zacházelo, které byly modifikovány nebo opraveny s použitím jiných než originálních náhradních dílů Desoutter anebo někým jiným než firmou Desoutter anebo jejich autorizovanými servisními středisky.
4. Pokud firmě Desoutter vzniknou náklady na základě opravy vady, která vznikla hrubým nebo nesprávným použitím, náhodným poškozením anebo neschválenou modifikací, firma bude požadovat jejich plnou náhradu.
5. Firma Desoutter nepřijímá nároky na odškodnění za práci ani za jiné výdaje žádané u vadných výrobků.
6. Náhrady jakýchkoli přímých, náhodných nebo následných škod následkem jakékoliv vady se výslovně vylučují.
7. Tato záruka nahrazuje všechny ostatní záruky nebo výslovně či odvozené podmínky, týkající se kvality, obchodovatelnosti nebo způsobilosti k určitému účelu.
8. Nikomu, ať se jedná o zástupce, úředníka nebo zaměstnance firmy Desoutter, není povoleno žádným způsobem doplňovat či měnit podmínky této omezené záruky.

**Preklad originálnych pokynov.**

© Copyright 2022, Ets Georges Renault  
44818 St Herblain, FR

Všetky práva vyhradené. Neoprávnené použitie alebo kopírovanie obsahu alebo jeho častí je zakázané. To sa týka najmä výrobných značiek, modelových denominácií, čísel súčiastok a výkresov. Používajte iba autorizované súčiastky. Poškodenie alebo nesprávne fungovanie spôsobené použitím neautorizovaných súčiastok nie je kryté v Záruke alebo v Záručnom liste výrobku.

**DEKLARÁCIA O POUŽITÍ**

Nástroj (trieda I) vhodný iba pre použitie v priemyselnom prostredí.

Použiteľné iba s nasledujúcimi ovládačmi:

- CVIRII, CV13 ESSENTIAL\*, CV13 VISION\*, CV13 FUNCTION\*, CV13 VISION-ESTOP\*, CV13 FUNCTION-ESTOP\*, TWINCVI3\*, TWINCVI3-ESTOP\*.

(\* Použite EMC filter 6159365370, keď je napájacie napätie ovládačov rovné alebo nižšie ako 120 V.

**Určené použitie**

Tento produkt je určený pre montáž a demontáž závitových spojovacích prvkov do dreva, kovu alebo plastu.

Nesmie sa používať na žiadne iné účely. Je určený iba pre použitie kvalifikovaným personálom.

**ÚDAJE**

(Vid'. strana 4).

Hladina akustického tlaku: < 70 dB(A)

(EN62841).

Vážená efektívna hodnota zrýchlenia vibrácií: < 2.5 m/s<sup>2</sup>.

Prevádzková teplota: 0 / +40°C.

Absolútna vlhkosť: 0 / 90%.



ERS nástroje sú certifikované skrutkovače ESD (elektrostatický výboj), podľa požiadaviek normy IEC61340-5-1.

**Vyhľadanie hluku a vibráciách**

Všetky hodnoty sú aktuálne k dátumu zverejnenia. Najnovšie informácie nájdete na stránke [desouttertools.com](http://desouttertools.com).

Tieto uvádzané hodnoty boli získané testovaním laboratórneho typu v súlade s uvedenými štandardmi a nie sú dostatočné na použitie na vyhodnotenie rizika. Hodnoty merané na jednotlivých pracoviskách môžu byť vyššie než vyžadované hodnoty. Skutočné expozičné hodnoty a riziko a škody, ktoré utrpí jednotlivý používateľ, sú jedinečné a závisia na spôsobe, ako používateľ pracuje, pracovnom nástroji a návrhu pracovnej stanice, ako aj na časovej expozícii a fyzickom stave používateľa. My, spoločnosť Desoutter, nemôžeme byť brání na zodpovednosť za používanie uvedených hodnôt namiesto hodnôt odrážajúcich skutočnú expozíciu pri jednotlivom hodnotení rizika a

situácie na pracovisku, nad ktorými nemáme kontrolu. Toto náradie môže v prípade jeho nesprávneho použitia spôsobiť syndrómy – podmienené vibráciami - v ramene a ruke. Smernicu EU o vibráciách pôsobiacich na rameno a ruku možno nájsť na [http://www.pneurop.eu/uploads/documents/pdf/PN3-02-NV\\_Declaration\\_info\\_sheet\\_0111.pdf](http://www.pneurop.eu/uploads/documents/pdf/PN3-02-NV_Declaration_info_sheet_0111.pdf). Odporúčame preventívnu kontrolu zdravotného stavu na detekciu včasných príznakov v dôsledku zaťaženia vibráciami, aby bolo možné upraviť postupy, ktoré by zabránili výskytu ťažkostí v budúcnosti.

**REŽIM OPERÁCIE**

Nástroj môže byť použitý ako prenosný alebo byť pripojený napevno ku stroji.

**Prenosný nástroj**

- Pripevnite na nástroj zodpovedajúce upevňovacie zariadenie a potom ho pripojte pomocou kontrolného zariadenia do elektrickej siete.
- Zvoľte program a príslušný povelový režim v riadiacej jednotke (pre operáciu PUSH START: aktivujte povel PUSH START v riadiacej jednotke. Štart v pákovom režime: vyraďte povel PUSH START).
- Držte nástroj za rúčku a priložte ho ku uzáveru, ktorý je potrebné pritiahnúť.
- V režime PUSH START (B) spustíte nástroj priložený k upevňovaciemu prvku pri použití axiálneho tlaku.
- V pákovom režime stlačte pri spustení nástroja páku (A).
- Pre spätnú rotáciu môžete zvoliť jeden z 2 funkčných režimov parametricky nastaviteľných v riadiacej jednotke (C):
  - Nástroj spustíte krátkym stlačením inverzného tlačidla a potom stlačte tlačidlo PUSH START alebo páku. K skrutkovaniu sa vrátite opätovným stlačením inverzného tlačidla.
  - Nástroj spustíte krátkym stlačením inverzného tlačidla a potom stlačte tlačidlo PUSH START alebo páku. Pri ďalšom spustení nástroj automaticky našartuje smer uťahovania.

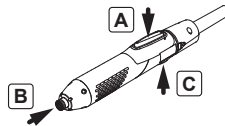

Keďže reakčná sila nástroja sa zvyšuje priamo úmerne jeho krútiacemu momentu uťahovania, je potrebné sa presvedčiť, že nástroj je vo vynikajúcom stave a že kontrolné zariadenie je správne naprogramované, čím sa zníži riziko poranenia operátora následkom neočakávaného správania sa nástroja.

**Ovládanie a software**

Prívod elektrického prúdu cez riadiacu jednotku CVIR II vybavenú programovou verziou  $\geq 2.1$ .





**MAZANIE**

Nepoužívajte príliš mnoho mazadla na prevody a ložiská; tenká vrstva bude stačiť. Použite minimálne množstvo mazadla pre ľahšiu identifikáciu komponentov pri montáži.

**MONTÁŽ A DEMONTÁŽ**

Riadte sa štandardnými strojárskymi predpismi a našťudujte diagram pre upevnenie podmontážnych jednotiek jednotlivých komponentov.

**Zmysel symbolov**

	Ľavý závit
	Pri opätovnej montáži použite odporúčané lepidlo
	Pri opätovnej montáži utiahnite na požadovaný moment
	Pri opätovnej montáži namažte požadovaným mazadlom

**NÁVOD NA ÚDRŽBU**

Údržbu môže vykonávať iba kvalifikovaný personál.

- Pred začatím údržby: odpojte nástroj.
- Počas demontáže/montáže nástroja dodržiavajte nasledujúce ochranné opatrenia:
  - Skontrolujte, či je kontrolné zariadenie vypnuté.
  - Odpojte kábel.
- Pri demontáži zadnej časti puzdra dajte pozor, aby ste neťahali za elektrické drôty vedúce k motoru.
- Skontrolujte, či sú komponenty v poriadku a mechanické časti namažte mazadlom po každých 500 000 cykloch utiahnutia.
- Každá oprava elektrického motora, riadiacej alebo pamäťovej karty musí byť urobená v našej dielni alebo vyškoleným a kvalifikovaným personálom.



Pri odstraňovaní súčiastok, mazív, atď... dbajte na dodržiavanie zodpovedajúcich bezpečnostných predpisov.



Použitie iných ako výrobcom originálne dodaných náhradných dielov môže mať za následok pokles výkonu alebo potrebu zvýšenej údržby a vyššiu úroveň vibrácií a úplný zánik ručenia výrobcom.



Podľa smernice 2012/19/CE týkajúcej sa odpadu z elektrických a elektronických zariadení (WEEE) musíte tento produkt recyklovať.



- Informácie o recyklácii tohto produktu vám poskytne zástupca spoločnosti Desoutter alebo navštívte webovú stránku: [www.desouttertools.com](http://www.desouttertools.com).

**Servis kábla nástroja**

Ak sa poškodí kábel nástroja, obráťte sa na zástupcu spoločnosti Desoutter ohľadne jeho výmeny alebo si pozrite webovú lokalitu [www.desouttertools.com](http://www.desouttertools.com), aby ste zistili, kde vám to môžu zrealizovať.

## ZÁRUKA FIRMY DESOUTTER

1. Tento výrobok firmy Desoutter je v záruke voči chybnéj výrobe alebo materiálom na maximálnu dobu 12 mesiacov od dátumu nákupu od firmy Desoutter alebo jej agentov za predpokladu, že jeho použitie je obmedzené na jednu prevádzkovú smenu v priebehu tejto lehoty. Ak frekvencia použitia presiahne jednu prevádzkovú smenu záručná lehota výrobku bude primerane skrátená.
2. Ak na výrobku dôjde v priebehu záručnej lehoty k poruche, vyplývajúcej z chybnéj výroby alebo chybného materialu, výrobok vráťte firme Desoutter alebo do jej zastupiteľskej predajne spolu s krátkym popisom poruchy. Firma Desoutter na základe vlastného uváženia zabezpečí opravu alebo bezplatnú výmenu tých výrobkov, u ktorých boli poruchy spôsobené chybnou výrobou alebo materiálom.
3. Táto záruka sa nevzťahuje na výrobky, s ktorými sa nesprávne zaobchádzalo, ktoré boli nesprávne použité alebo modifikované, pri oprave ktorých neboli použité originálne súčiastky firmy Desoutter, alebo ktoré neboli opravené firmou Desoutter, či jej oprávneným servisným strediskom.
4. Ak oprava poruchy spôsobenej nesprávnym zaobchádzaním, nesprávnym použitím alebo neoprávnenou modifikáciou spôsobí firme Desoutter náklady, bude firma Desoutter vyžadovať úplnú úhradu týchto nákladov.
5. Firma Desoutter neprijíma žiadne nároky na náklady spojené s vynaloženou prácou alebo na náklady vynaložené na chybné výrobky.
6. Akékoľvek priame, náhodné alebo následné škody vyplývajúce z akejkoľvek poruchy sú výslovne vylúčené.
7. Táto záruka sa vydáva namiesto všetkých ostatných záruk, alebo podmienok vyjadrených alebo naznačených vo vzťahu ku kvalite, predaju alebo vhodnosti pre akýkoľvek určitý účel.
8. Žiaden zástupca, ani zamestnanec firmy Desoutter, nie je oprávnený akýmkoľvek spôsobom dopĺňovať alebo modifikovať podmienky tejto obmedzenej záruky.



## Prevod izvirnih navodil.

© Copyright 2022, Ets Georges Renault  
44818 St Herblain, FR

Vse pravice pridržane. Vsakršna nepooblaščen uporaba ali razmonoževanje celote ali dela tega dokumenta je prepovedana. Prepoved se še posebej nanaša na blagovne znamke, imena modelov, številke sestavnih delov in risbe. Uporabljati je dovoljeno le rezervne dele pooblaščenih prodajalcev. Vsaka poškodba ali napaka pri delovanju, ki je posledica uporabe neavtoriziranih sestavnih delov, izključuje veljavna garancijskih pogojev!

## IZJAVA ZA UPORABO

Orodje (razred I) je primerno samo za industrijsko okolje.

Uporabno samo z naslednjimi krmilniki:

- CVIRII, CVI3 ESSENTIAL\*, CVI3 VISION\*, CVI3 FUNCTION\*, CVI3 VISION-ESTOP\*, CVI3 FUNCTION-ESTOP\*, TWINCVI3\*, TWINCVI3-ESTOP\*.

(\*) Filter za elektromagnetno združljivost št. 6159365370 uporabite, če je napajalna napetost krmilnika enaka ali nižja od 120 V

## Predvidena uporaba

Ta izdelek je namenjen za namestitvev in odstranjevanje navojnih pritrdilnih elementov iz lesa, kovine ali plastike.

Nobena druga uporaba ni dovoljena.

Samo za obrtniško uporabo.

## PODATKI

(Glejte stran 4).

Raven hrupa: < 70 dB(A) (EN62841).

Raven treslajev < 2.5 m/s<sup>2</sup>.

Delovna temperatura: 0 / +40°C.

Razmerje vlažnosti : 0 / 90%.



Orodja ERS so izvajaci ESD (z odvodom elektrostatične), certificirani v skladu s standardom IEC 61340-5-1.

## Deklaracija o hrupu in vibracijah

Vse vrednosti veljajo kot tekoče od datuma te izdaje. Za najnovejše informacije obiščite stran [desouttertools.com](http://desouttertools.com).

Te navedene vrednosti so bile pridobljene z laboratorijskim testiranjem v skladu z navedenimi standardi in niso zadostne za uporabo pri oceni rizika. Vrednosti, izmerjene v posameznih delovnih prostorih, so lahko višje od navedenih vrednosti. Dejanske vrednosti izpostavijo in nevarnost za poškodbe, ki jih izkusi posamezen uporabnik, so edinstvene in odvisne od načina, na katerega posameznik dela, obdelovanega kosa in zasnove delovne postaje; pa tudi od trajanja izpostavljenosti in telesnega stanja uporabnika. Mi, Desoutter, ne moremo biti odgovorni za posledice uporabe navedenih vrednosti namesto vrednosti, ki odražajo dejansko izpostavljenost, v oceni individualnega rizika na delovnem mestu, nad katerim nimamo nobene kontrole. To orodje lahko ob neprimerni uporabi povzroči vibracijsko bolezen v dlaneh in rokah. Vodič EU za obvladovanje

vibracij v dlaneh in rokah najdete na [http://www.pneurop.eu/uploads/documents/pdf/PN3-02-NV\\_Declaration\\_info\\_sheet\\_0111.pdf](http://www.pneurop.eu/uploads/documents/pdf/PN3-02-NV_Declaration_info_sheet_0111.pdf)  
Priporočamo program zdravstvenega nadzora za zgodnje odkrivanje simptomov, povezanih z izpostavljenostjo vibracijam, da se lahko z ustreznimi organizacijskimi ukrepi preprečijo nadaljnje poškodbe.

## OBRATOVANJE

Orodje je mogoče uporabljati ročno ali pritrjeno na drugo orodje.

## Ročno orodje

- Opremite orodje z ustrežno dodatno opremo in ga nato priključite na elektriko preko krmilne enote.
- Izberite program in primerni ukazni način na krmilniku (za operacijo POTISNI ZAGON: omogočite ukaz POTISNI ZAGON na krmilniku. Da bi začeli v načinu s stikalom: onemogočite ukaz POTISNI ZAGON).
- Držite orodje z ročajem in ga uporabite za zategovanje vijakov.
- V načinu POTISNI ZAGON (B) za zagon orodja uporabite osni potisk na vijaku, ki bi ga radi pritrtili.
- V načinu s stikalom za zagon orodja pritisnite na stikalo (A).
- Pri vrtenju v nasprotni smeri lahko izbirate med 2 funkcijskimi načini, ki jih lahko prilagajate na krmilniku (C):
  - Da bi zagnali orodje, na kratko pritisnite na gumb za obrnitev in nato pritisnite na bodisi POTISNI ZAGON ali na stikalo. Da bi se vrnil v položaj privijanja, še enkrat pritisnite na gumb za obrnitev.
  - Da bi zagnali orodje, na kratko pritisnite na gumb za obrnitev in nato pritisnite na bodisi POTISNI ZAGON ali na stikalo. Pri naslednjem zagonu se bo orodje samodejno zagnalo v smeri privijanja.

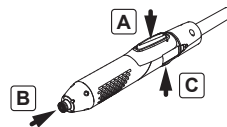

Ker se reakcijska sila povečuje v sorazmerju s priteznim navorom, za odpravljanje nevarnosti poškodb uporabniku zaradi nepričakovanega obnašanja orodja, se prepričajte, da je orodje v dobrem delovnem stanju in je krmilna enota pravilno programirana.

**Nadzor in programska oprema**

Napajanje preko krmilnika CVIR II, ki je združljiv z različicami programa  $\geq 2.1$ .





**MAZANJE**

Zobnikov in ležajev ne oljite preveč; zadostuje tanka oljna obloga. Naoljite le minimalno, da bi lažje prepoznali komponente med sestavljanjem.

**SESTAVLJANJE IN RAZSTAVLJANJE**

Upoštevajte standardno inženirsko prakso in glejte sliko za sestavljanje komponente podsklopov.

**Pomen piktograma**

	Levi stolpec
	Pri ponovnem sestavljanju uporabite priporočeno lepilo
	Pri ponovnem sestavljanju privijte do zahtevanega navora
	Pri ponovnem sestavljanju naoljite z zahtevanim oljem

**NAVODILA ZA VZDRŽEVANJE**

Vzdrževanje lahko opravlja samo kvalificirana oseba.

- Pred vsakim vzdrževalnim delom: Izklopite orodja.
- Za razstavljanje / sestavljanje orodja, upoštevajte naslednje varnostne ukrepe:
  - Preverite, če je krmilna enota izklopljena,
  - Izvlecite vtikač iz vtičnice.
- Pri razstavljanju ozadnega ohišja bodite previdni, da ne izvlečete električnih žic, ki so priključene na motor.
- Preverite, ali so komponente v dobrem stanju in mehanske dele naoljite vsakih 500.000 vijačnih ciklov.
- Vsakršna popravila električnega motorja, potenciometriške kartice in pomnilniške kartice je treba izvesti v naših delavnicah ali pa jih mora opraviti usposobljeno in kvalificirano osebje.



Pri odstranjevanju komponent, mazil itd. se prepričajte, ali so upoštevana ustrezna varnostna pravila.



Uporaba rezervnih delov, ki jih originalno ne dostavi proizvajalec, lahko imajo za posledico padec v zmogljivosti ali povečano potrebo po vzdrževanju in raven tresljajev, ter pomenijo popoln preključitev odgovornosti proizvajalca.



Skladno z direktivo 2012/19/CE glede odpadne električne in elektronske opreme (OEEO) je ta izdelek primeren za recikliranje.



- Če želite izvedeti, kje lahko reciklirate ta izdelek, stopite v stik s svojim predstavnikom Desoutter ali preglejte spletno stran "www.desouttertools.com".

**Popravilo kabla orodja**

Če je kabel orodja poškodovan, se obrnite na predstavnika družbe Desoutter, ki vam bo uredil menjavo, ali obiščite stran [www.desouttertools.com](http://www.desouttertools.com), kjer najdete informacije o ponudnikih, ki lahko izvedejo menjavo.

## DESOUTTER-JEVA GARANCIJA

1. Ta Desoutter-jev izdelek ima garancijo na pomanjkljivo delo ali materiale za največ 12 mesecev od dne nakupa pri Desoutter-ju ali naših predstavnikih, če je uporaba omejena na eno izmeno za celotno obdobje delovanja. Če uporaba preseže eno izmeno, bo doba garancije sorazmerno skrajšana.
2. Če se med garancijsko dobo izdelek pokaže kot pomanjkljiv v smislu izdelave ali materialov, ga je treba vrniti Desoutter-ju ali našim zastopnikom, skupaj s kratkim opisom domnevne pomanjkljivosti. Desoutter bo, po lastni presoji, uredil popravilo ali zamenjavo tistih izdelkov, ki se bodo izkazali kot nezadostni v smislu pomanjkljive izdelave ali materialov.
3. Ta garancija neha veljati za izdelke, s katerimi se je neprimerno ali napačno ravnalo ali so bili predelani oziroma popravljani z rezervnimi deli, ki niso originalni Desoutter-jevi rezervni deli, oziroma jih je popravljala nekdo, ki ni od Desoutter-ja ani njegov pooblaščen servisni zastopnik.
4. Če bo imel Desoutter stroške z odpravljanjem pomanjkljivosti, ki so posledica neustrezne ali napačne uporabe ali nepooblaščen predelave, bo zahteval, da so vsi stroški v celoti kriti.
5. Desoutter ne sprejema nikakršnih zahtev po delu ali drugih vlaganjih v pomanjkljive izdelke.
6. Vsaka direktna, naključna ali posledična odškodnina, do katere bi prišlo zaradi kakršne koli pomanjkljivosti, je eksplicitno izključena.
7. Ta garancija se izdaja namesto vseh drugih garancij ali pogojev, eksplicitno zapisanih ali mišljenih, glede kvalitete, prodajnosti ali primernosti za kateri koli posebni namen.
8. Nihče, naj bo zastopnik, serviser ali uslužbenec Desoutter-ja, ni pooblaščen, da bi na kakršen koli način dodajal ali spreminjal pogoje te omejene garancije.

**Originalių instrukcijų vertimas.**

© Copyright 2022, Ets Georges Renault  
44818 St Herblain, FR

Visos teisės saugomos. Šį tekstą arba jo dalį naudoti arba kopijuoti negavus leidimo draudžiama. Tai taikoma prekyženklams, modelio pavadinimui, dalių numeriams ir brėžiniams. Naudokite tik tas dalis, kurios yra patvirtintos. Jeigu žala arba gedimas atsiranda naudojant nepatvirtintas dalis, garantija arba atsakomybė dėl gaminio netaikoma.

**NAUDOJIMO DEKLARACIJA**

Įrankis (I klasė) tinkamas naudoti tik pramoninėje aplinkoje.

Naudokite tik šiuos valdiklius:

- CVIRII, CVI3 ESSENTIAL\*, CVI3 VISION\*, CVI3 FUNCTION\*, CVI3 VISION-ESTOP\*, CVI3 FUNCTION-ESTOP\*, TWINCVI3\*, TWINCVI3-ESTOP\*.

(\* ) Naudokite EMS filtrą 6159365370, kai valdiklių maitinimo įtampa yra lygi arba žemiau 120V.

**Paskirtis**

Šis gaminy skirtas naudojimui įrengiant ir išimant sriegines tvirtinimo detales medienoje, metalė arba plastike.

Kitiems tikslams naudoti draudžiama.

Skirta tik profesionalams.

**DUOMENYS**

(Žr. 4 puslapyje).

Triukšmo lygis: < 70 dB(A) (EN62841).

Vibracijos lygis: < 2.5 m/s<sup>2</sup>.

Darbo aplinkos temperatūra: 0 / +40°C.

Dregmės diapazonas: 0 / 90%.



ERS įrankiai yra ESD (apsauga nuo elektrosstatinės iškrovos) sertifikuoti suktuvai, atitinkantys IEC 61340-5-1 standarto reikalavimus.

**Triukšmo ir virpesių deklaracija**

Visos pateiktos vertės galioja leidinio išleidimo metu. Naujausios informacijos ieškokite adresu: [desouttertools.com](http://desouttertools.com).

Šios deklaruotos vertės buvo gautos laboratorinio tipo testavimo metu pagal nustatytus standartus ir nėra tinkamos naudoti rizikingiems vertinimams. Vertės išmatuotos asmeninėse darbo vietose gali būti didesnės nei deklaruotos vertės. Tikrosios keliamos rizikos vertės ir žalos pavojus patirtas atskiro vartotojo yra unikalus ir priklauso nuo to, kaip vartotojas dirba, atliekamo darbo ir darbo vietos konstrukcijos taip pat poveikio laiko ir fizinės vartotojo būklės. „Desoutter“ neatsako už pasekmes naudojant deklaruotas vertes vietoj tikrąją keliamą riziką atitinkančių verčių, kai rizika vertinama tam tikroje darbo situacijoje, kurios mes nevaldome. Jei įrankis naudojamas netinkamai, jis gali sukelti plaštakos ir rankos vibracijos sindromą. Plaštakos ir rankos vibracijos valdymo ES vadovą galite rasti adresu [http://www.pneurop.eu/uploads/documents/pdf/PN3-02-NV\\_Declaration\\_info\\_sheet\\_0111.pdf](http://www.pneurop.eu/uploads/documents/pdf/PN3-02-NV_Declaration_info_sheet_0111.pdf)

ANKSTYVIEMS SIMPTOMAMS, kurie gali būti susiję su vibracijos ekspozicija, nustatyti ir valdymo procedūroms keisti taip, kad išvengtumėte pakenkimo ateityje, mes rekomenduojame sveikatos priežiūros programą.

**NAUDOJIMAS**

Įrankis gali būti nešiojamas arba naudojamas kaip prie įrankio pritvirtintas suktuvas.

**Nešiojamas įrankis**

- Pritaisykite prie įrankio tinkamą suveržimo priedą, po to prijunkite jį prie maitinimo per valdymo įtaisą.
- Valdymo įtaise pasirinkite programą ir atitinkamos komandos režimą (norėdami paleisti paspausimu (PUSH START): valdymo įtaise įjunkite komandą PUSH START. Norėdami paleisti svirties režimu: komandą PUSH START išjunkite).
- Laikykite įrankį už rankenos ir pridėkite prie suveržiamo tvirtinimo.
- Esant režimui PUSH START (B), norėdami paleisti įrankį, ašį spauskite į fiksatorių, kad priveržtumėte.
- Esant svirties režimui, paspauskite svirtį (A), kad paleistumėte įrankį.
- Sukimui atbuline eiga galite pasirinkti iš 2 veikiančių režimų, nustatomų valdymo įtaisu (C):
  - Trumpai spustelėkite atbulinės eigos mygtuką, paskui, kad paleistumėte įrankį, paspauskite arba PUSH START, arba svirtį. Kad grįžtumėte į sukimo padėtį, vėl paspauskite atbulinės eigos mygtuką.
  - Trumpai spustelėkite atbulinės eigos mygtuką, paskui, kad paleistumėte įrankį, paspauskite arba PUSH START, arba svirtį. Kitą kartą paleidus, įrankis automatiškai sukis priveržimo kryptimi.

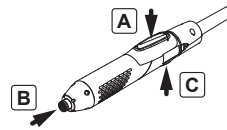

Kadangi veikimo jėga didėja proporcingai sukamo tvirtinimo priveržimui, išitinkinkite ar prietaisas yra puikios būklės ir ar valdymo įtaisu tinkamai užprogramuotas – taip sumažinsite bet kokio netikėto įrankio veikimo, galinčio sužaloti naudotoją.

**Valdymas ir programinė įranga**

Maitinimas tiekiamas per valdymo įtaisą CVIR II, kuriam įdiegta programos 2.1 ar naujesnė versija.





**TEPIMAS**

Pavarų ir guolių per gausiai netepkite. Pakanka plono sluoksnio. Surinkdami įrankį, tepkite labai mažai tepalo, kad lengviau atpažintumėte sudėtinės dalis.

**SURINKIMAS IR IŠARDYMAS**

Laikykitės standartinių inžinerijos taisyklių ir žiūrėkite į paveikslėlių, kuriame nurodyta kaip surinkti paruoštas komponentus.

**Piktogramų reikšmės**

	Kairinis sriegis
	Pakartotinai surinkdami, naudokite rekomenduojamus kljusus
	Pakartotinai surinkdami, veržkite iki reikiamo momento
	Pakartotinai surinkdami, sutepkite reikiamu tepalu

**PRIEŽIŪROS INSTRUKCIJOS**

Priežiūros darbus turi atlikti tik kvalifikuoti darbuotojai.

- Prieš atliekant bet kokius priežiūros darbus: atjunkite įrankį.
- Ardydami / surinkdami įrankį imkitės šių saugumo priemonių:
  - patikrinkite, ar valdymo įtaisas yra išjungtas,
  - atjunkite kabelį.
- Išardydami galinį gaubtą, būkite atsargūs ir nepatraukite su varikliu sujungtų elektros laidų.
- Po kiekvienų 500 000 veržimo ciklų patikrinkite, ar visos sudedamosios dalys yra geros būklės ir sutepkite mechanines dalis.
- Visas elektros variklio, keitimo kortos ar atminties kortelės remontas atliekamas mūsų dirbtuvėse arba tuo užsiima parengti ir kvalifikuoti darbuotojai.



Utilizuodami dalis, tepimo priemones ir kt., būtinai laikykitės jų utilizavimui taikomų saugos procedūrų.



Ne gamintojo pristatytų atsarginių dalių naudojimas gali lemti blogesnę veikimą arba dažnesnę techninę priežiūrą ir didesnę vibracijos lygį bei visišką gamintojo atsakomybės atsisakymą.



Pagal Direktyvą 2012/19/CE dėl Elektrinės ir elektroninės įrangos atliekų (EEJA), šį gaminį reikia perdirbti.

- Kreipkitės į „Desoutter“ atstovą
- arba peržiūrėkite svetainę „www.desouttertools.com“, kad sužinotumėte, kur galima perdirbti šį gaminį.

**Įrankių laidų aptarnavimas**

Jei įrankio kabelis yra pažeistas, kreipkitės į savo „Desoutter“ atstovą, kad jis būtų pakeistas, arba apsilankykite svetainėje [www.desouttertools.com](http://www.desouttertools.com) ir sužinokite, kur galite tai padaryti.

**DESOUTTER GARANTIJA**

1. Šis Desoutter produktas turi surinkimo ir medžiagų broko garantiją 12 mėnesių laikotarpiui nuo įsigijimo iš Desoutter arba bendrovės agentų dienos, su sąlyga, kad naudojimas yra apribotas vienos pamainos naudojimu. Jei naudojimas viršija vieną pamainą, garantijos laikotarpis bus proporciškai trumpesnis.
2. Jei garantijos laikotarpis paaiškėja, kad produktas turi medžiagų arba surinkimo kokybės broką, jis turi būti gražintas bendrovei Desoutter arba jos agentams, kartu su trumpu įtariamo defekto aprašymu. Bendrovė Desoutter savo nuožiūra organizuos prekybos nemokamą taisyimą arba pakeitimą, kurie, bendrovės nuožiūra, yra brokuoti dėl surinkimo kokybės arba medžiagų broko.
3. Ši garantija negalioja produktams, kurie buvo netinkamai naudojami, kuriais buvo piktnaudžiaujama arba kurie buvo modifikuoti, arba kurie buvo taisomi naudojant kitokias detales, negu tikros Desoutter atsarginės dalys arba taisomi ne bendrovės įgaliotų aptarnavimo agentų.
4. Jei bendrovė Desoutter turės kokių nors išlaidų, susijusių su defektų taisymu, ir tie defektai kilo dėl neteisingo naudojimo, piktnaudžiavimo, atsitiktinio sugadinimo arba neleistino modifikavimo, bendrovė reikalaus pilnai atlyginti tokias išlaidas.
5. Bendrovė Desoutter nepriims pretenzijų, susijusių su darbo jėgos ir kitokiomis išlaidomis, susijusiomis su brokuotais produktais.
6. Jei kurie tiesioginiai, atsitiktiniai arba pasekminiai nuostoliai, kylantys iš bet kokio broko, nėra apimami šios garantijos.
7. Ši garantija yra suteikiama pakeičiant visas kitas garantijas ar sąlygas, numatytas tiesiogiai arba išvestiniu būdu, kiek tai susiję su kokybe, tinkamumu pardavimui arba tinkamumu kokiame nors konkrečiame tikslui.
8. Niekas – nepriklausomai nuo to, ar tai yra bendrovės Desoutter agentas, tarnautojas ar darbuotojas – neturi teisės modifikuoti šios ribotos garantijos sąlygų arba ką nors prie jų pridėti.

**Перевод оригиналов инструкций.**

© Copyright 2022, Ets Georges Renault  
44818 St Herblain, FR

Все права защищены. Любое незаконное использование или воспроизведение, полное или частичное, запрещены. Это относится, в частности, к зарегистрированным товарным знакам, наименованиям моделей, номерам деталей и схем. Использовать исключительно разрешенные детали. Гарантия продукта не распространяется на любые убытки или ненадлежащее функционирование, вызванные использованием не разрешенной детали, в данном случае производитель не будет нести ответственности.

**ДЕКЛАРАЦИЯ ИСПОЛЬЗОВАНИЯ**

Инструмент (класс I) предназначен для применения только в промышленной среде. Может использоваться только со следующими контроллерами:

- CVIRII, CVI3 ESSENTIAL\*, CVI3 VISION\*, CVI3 FUNCTION\*, CVI3 VISION-ESTOP\*, CVI3 FUNCTION-ESTOP\*, TWINCVI3\*, TWINCVI3-ESTOP\*.

(\* ) Если напряжение питания контроллера равно или ниже 120 В, используйте фильтр ЕМС 6159365370.

**Предназначение**

Этот продукт предназначен для установки (и снятия) резьбовых крепежных деталей из дерева, металл или пластик. Любое иное применение не допускается. Только для профессионального использования.

**ДАННЫЕ**

(См стр 4).

Уровень шума : < 70 дВ(А). (EN62841)

Колебательный уровень : < 2,5 м/сl.

Рабочая температура : 0 / +40°C.

Удельная влажность : 0 / 90%.



ERS инструменты представляют собой сертифицированные в соответствии с требованиями стандарта IEC 61340-5-1, прецизионные отвертки ( с защитой от электростатического разряда).

**Заявленные шумовые и вибрационные характеристики**

Все значения являются действительными на дату настоящей публикации. Для получения дальнейшей информации посетите веб-сайт [desouttertools.com](http://desouttertools.com).

Эти заявленные параметры были получены при испытаниях, проведенных в лабораторных условиях и соответствующих указанным стандартам, и недостаточны для использования в оценках риска. Параметры, измеренные на индивидуальных рабочих местах, могут иметь более высокие значения по сравнению с заявленными значениями. Фактические параметры воздействия и риск

причинения вреда отдельным лицам носят индивидуальный характер и зависят от приемов работы, обрабатываемой заготовки и особенностей рабочего места, также от длительности воздействия и физического состояния пользователя. Наша компания, Desoutter, не может нести ответственность за последствия использования заявленных параметров, а не параметров, отражающих фактическое воздействие, в оценке риска в ситуации, которая создается на индивидуальном рабочем месте и которая находится вне нашего контроля. При неправильной работе с этим инструментом он может вызвать вибрационный синдром рук/ кистей. Рекомендации ЕУ по вибрационному синдрому рук/кистей можно найти здесь: [http://www.pneurop.eu/uploads/documents/pdf/PN3-02-NV\\_Declaration\\_info\\_sheet\\_0111.pdf](http://www.pneurop.eu/uploads/documents/pdf/PN3-02-NV_Declaration_info_sheet_0111.pdf)  
Мы рекомендуем программу контроля за здоровьем, которая обеспечивает раннее обнаружение симптомов вредного воздействия вибрации и позволяет своевременно пересмотреть процедуру ры обслуживания, чтобы предотвратить дальнейшее ухудшение.

**ИСПОЛЬЗОВАНИЕ**

Данное устройство может использоваться в качестве ручного инструмента, а также в качестве стационарного инструмента с неподвижным шпинделем.

**Использование в качестве ручного инструмента**

- Оборудовать инструмент соответствующим аксессуаром для завинчивания, затем подключить к сети при помощи контрольного устройства.
- Выберите программу и требуемый режим на блоке управления (для работы в режиме ВКЛЮЧЕНИЕ ПРИ НАЖАТИИ: активируйте режим ВКЛЮЧЕНИЕ ПРИ НАЖАТИИ на блоке управления. Для работы в режиме активации рычагом: отключите режим ВКЛЮЧЕНИЕ ПРИ НАЖАТИИ).
- Держать инструмент за ручку и приложить его к креплению, которое необходимо завинтить.
- При работе в режиме ВКЛЮЧЕНИЕ ПРИ НАЖАТИИ (В), для приведения устройства в действие прижмите его с усилием вертикально к завинчиваемому винту.
- В режиме активации рычагом, для приведения устройства в действие нажмите на рычаг (А).

- Для вращения в противоположном направлении Вы можете выбрать один из 2 режимов, задаваемый на блоке управления (С):
  - Совершите кратковременное нажатие на кнопку вращения в обратном направлении, а затем выберите режим **ВКЛЮЧИТЬ ПРИ НАЖАТИИ** либо нажмите на рычаг, чтобы привести устройство в действие. Чтобы вернуться к режиму завинчивания, нажмите на кнопку обратного вращения еще раз.
  - Совершите кратковременное нажатие на кнопку вращения в обратном направлении, а затем выберите режим **ВКЛЮЧИТЬ ПРИ НАЖАТИИ** либо нажмите на рычаг, чтобы привести устройство в действие. При следующем запуске устройство автоматически начинает вращение в направлении завинчивания.

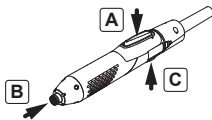

Так как реактивная сила увеличивается пропорционально усилию свинчивания, убедитесь, что прибор находится в хорошем рабочем состоянии, и что блок управления запрограммирован надлежащим образом во избежание риска нанесения телесных повреждений оператору.

**Управление и программное обеспечение**  
Энергоснабжение регулируется блоком управления CVIR II, совместимым с программным обеспечением версии ≥ 2.1.

### СМАЗКА

Не наносите на подшипники или шестерни излишнее количество смазки, тонкого слоя будет достаточно. Нанесите минимальное количество смазки на детали, это облегчит их идентификацию при сборке.

### СБОРКА И РАЗБОРКА

Соблюдать обычные инженерные приемы и, обратившись к рисунку, произвести монтаж блоков компонентов.

### Обозначение символов

	Левосторонняя резьба
	При сборке нанесите клей рекомендуемой марки
	При сборке затяните до требуемого момента затяжки
	При сборке нанесите смазку рекомендуемой марки

## УКАЗАНИЯ ПО ТЕХНИЧЕСКОМУ ОБСЛУЖИВАНИЮ

Операции по техническому обслуживанию должны проводиться только квалифицированным персоналом.

- До проведения каких бы то ни было операций по техническому обслуживанию : отключить инструмент.
- Во время демонтажа и повторного монтажа инструмента : принимать следующие меры предосторожности :
  - Проверить, что от блока отключено напряжение,
  - Отсоединить кабель.
- При снятии заднего кожуха будьте осторожны, не тяните электрические провода, подсоединенные к электродвигателю.
- Проверяйте состояние деталей и смазывайте механические части каждые 500 000 циклов затяжки.
- Любые ремонтные работы электродвигателя, решающего устройства или карты памяти должны проводиться в наших мастерских либо обученным и квалифицированным персоналом.



При удалении компонентов, смазочного материала и т.д. убедитесь в соблюдении порядка техники безопасности.



Использование запасных частей, иных чем первоначально поставленные производителем, может привести к ухудшению работы инструмента или повышению потребности в его техобслуживании, а также к повышению уровня вибраций и полной отмене ответственности производителя.



В соответствии с Директивой 2012/19/CE по утилизации отходов электронного и электрического оборудования (WEEE), этот продукт подлежит утилизации.



- За информацией о точках утилизации этого продукта обращайтесь к своему представителю Desoutter или на сайт «[www.desouttertools.com](http://www.desouttertools.com)».

### Обслуживание в случае повреждения кабеля инструмента

Если кабель инструмента поврежден, обратитесь к представителю Desoutter на предмет его замены или посетите веб-сайт [www.desouttertools.com](http://www.desouttertools.com), чтобы узнать, где можно его заменить.

## ГАРАНТИЯ ФИРМЫ DESOUTTER

1. Настоящее изделие Desoutter гарантировано от дефектов изготовления и материалов в течение периода не более 12 месяцев с даты приобретения у фирмы Desoutter или её агентов, при условии, что его эксплуатация в течение всего этого периода была ограничена работой в одну смену. В случае, если интенсивность эксплуатации превышала односменную, гарантийный период будет сокращен пропорционально.
2. Если в течение гарантийного периода в изделии будет обнаружен дефект изготовления или материалов, оно должно быть возвращено на фирму Desoutter или её агентам, вместе с кратким описанием подозреваемого дефекта. Desoutter, по её усмотрению, либо организует ремонт либо бесплатную замену тех частей, которые признаны неисправными по причине дефектов изготовления или материалов.
3. Настоящая гарантия перестает действовать в отношении изделий, которые неправильно эксплуатировались или использовались не по назначению или модифицированы или были отремонтированы с использованием запчастей, не являющихся подлинными запчастями производства Desoutter, или отремонтированы кем-либо, кроме самой фирмы Desoutter или санкционированных ею агентов по обслуживанию.
4. В случае, если Desoutter понесет расходы по исправлению дефектов, возникших в результате неправильной эксплуатации или использованию не по назначению или в результате случайного повреждения или несанкционированной модификации, фирма потребует от клиента полного возмещения расходов.
5. Desoutter не принимает требования о возмещении расходов на рабочую силу или других расходов, понесенных в отношении дефектных изделий.
6. Любые прямые, случайные или косвенные убытки, понесенные в результате любых последствий любого дефекта, настоящим явным образом исключаются из гарантийных обязательств.
7. Настоящая гарантия дана взамен всех остальных гарантий или условий, явных или подразумеваемых, в отношении качества, годности для продажи или пригодности к какой-либо конкретной цели использования.
8. Никто, будь то агент, служащий или наемный работник фирмы Desoutter, не уполномочен никоим образом добавлять или видоизменять условия и установления настоящей ограниченной гарантии.



## Name and content of harmful substances in products

### 产品中有害物质的名称及含量

部件名称	有毒有害物质或元素					
	铅 (Pb)	汞 (Hg)	镉 (Cd)	六价铬 (Cr (VI))	多溴联苯 (PBB)	多溴二苯醚 (PBDE)
电子组件/ Electronics Module	x	o	o	o	o	o
连接器 / Connectors	x	o	o	o	o	o
外壳 / Housing	x	o	o	o	o	o
电线 / Wires	o	o	o	o	o	o
电缆组件 / Cable	x	o	o	o	o	o
马达 / Motor	x	o	o	o	o	o
齿轮组件 / Gear unit	x	o	o	o	o	o
输出轴组件/ Front Part	o	o	o	o	o	o
本表格依据SJ/T11364的规定编制						
○：表示该有毒有害物质在该部件所有均质材料中的含量均在GB/T 26572 规定的限量要求以下。						
×：表示该有毒有害物质至少在该部件的某一均质材料中的含量超出GB/T 26572标准规定的限量要求。						

### FCC compliance (Class A)

This device complies with Part 15 of the FCC Rules. Any changes or modifications not expressly approved by the manufacturer could void the user's authority to operate this device. Operation is subject to the following two conditions: (1) this device may not cause harmful interference, and (2) this device must accept any interference received, including interference that may cause undesired operation.

#### FCC Responsible party:

**Name:** Mark Johnson

**Position:** General Manager

**Address:** Chicago Pneumatic Tool Company

LLC 1815 Clubhouse Road Rock Hill

SC 29730

USA

**Mobile:** +1 800 624 4735

**Email:** mark.johnson@desouttertools.com



NOTE: This equipment has been tested and found to comply with the limits for a Class A digital device, pursuant to Part 15 of the FCC Rules. These limits are designed to provide reasonable protection against harmful interference when the equipment is operated in a commercial environment. This equipment generates, uses, and can radiate radio frequency energy and, if not installed and used in accordance with the instruction manual, may cause harmful interference to radio communications. Operation of this equipment in a residential area is likely to cause harmful interference in which case the user will be required to correct the interference at his own expense.

Any changes or modifications to this equipment not expressly approved by may cause, harmful interference and void the FCC authorization to operate this equipment.





# DECLARATION OF INCORPORATION



Doc No. 6159963750

Issue No. 02

This machine must not be put into service until the machinery, in which it is intended to be incorporated into or assembled with, has been declared in conformity with the provisions of the Supply of Machinery (Safety) Regulations 2008.

We :

**Ets Georges Renault**  
38 rue Bobby Sands – BP 10273  
44818 Saint Herblain – France

Technical file available from EU headquarter.

**P.Roussy, R&D Manager**  
Ets Georges Renault  
38 rue Bobby Sands – BP 10273  
44818 Saint Herblain – France

declare under our sole responsibility that the product(s):

**FIXTURED ELECTRIC SPINDLE**

Machine type(s) :

	<b>Reference</b>
ERSF12	6151656960
ERSF12-03	6151660700
ERSF2	6151656940
ERSF2-03	6151660680
ERSF6	6151656950
ERSF6-03	6151660690

Origin of the product : France

is in conformity with the following UK Regulations :

to “**Electromagnetic Compatibility Regulations 2016**”

to “**Supply of Machinery (Safety) Regulations 2008**”

to “**The Restriction of the Use of Certain Hazardous Substances in Electrical and Electronic Equipment Regulations 2012**”

Designated standard(s) applied :

EN 62841-2-2:2014 + AC1:2015  
EN 61326-2-3:2013  
EN 61000-6-2: 2005  
EN 62311 : 2008

NAME and POSITION of issuer :

**Pascal ROUSSY**  
( R&D Manager)

Place & date : Saint-Herblain, 31/01/2022

UK Authorized Representative :

**Air Compressors & Tools Ltd**  
Zodiac – Unit 4  
Boundary way  
Hemel Hempstead Industrial Estate  
HP27SJ Hempsstead  
Hertfordshire – UK  
M.Taylor

Contact :





# DECLARATION OF CONFORMITY



Doc No. 6159963870

Issue No. 02

We :

Technical file available from EU headquarter.

**Ets Georges Renault**  
38 rue Bobby Sands – BP 10273  
44818 Saint Herblain – France

**P.Roussy, R&D Manager**  
Ets Georges Renault  
38 rue Bobby Sands – BP 10273  
44818 Saint Herblain – France

declare under our sole responsibility that the product(s):

**ELECTRIC NUTRUNNERS**

Machine type(s) :

	<b>P/N</b>
ERS2	6151656880
ERS6	6151656890
ERS12	6151656900
ERS2-M20	6151656910
ERS6-M20	6151656920
ERS12-M20	6151656930
ERSA2	6151656970
ERSA6	6151656980
ERSA12	6151656990
ERS22-M20	6151659160
ERSA27	6151659170

Origin of the product : France

is in conformity with the following UK Regulations :

to **“Electromagnetic Compatibility Regulations 2016”**

to **“Supply of Machinery (Safety) Regulations 2008”**

to **“The Restriction of the Use of Certain Hazardous Substances in Electrical and Electronic Equipment Regulations 2012”**

Designated standard(s) applied :

EN 62841-2-2:2014 + AC1:2015  
EN 61000-6-2 :2005  
EN 61000-6-3 :2007+A1 :2011  
EN 61326-2-3 :2013  
EN 62311 :2008

NAME and POSITION of issuer :

**Pascal ROUSSY**  
( R&D Manager)

Place & date : Saint-Herblain, 31/01/2022

UK Authorized Representative :

**Air Compressors & Tools Ltd**  
Zodiac – Unit 4  
Boundary way  
Hemel Hempstead Industrial Estate  
HP27SJ Hempsstead  
Hertfordshire – UK  
M.Taylor

Contact :



(1)

**DECLARATION OF INCORPORATION****(Fr) DECLARATION D'INCORPORATION**

**DEUTSCH (GERMAN)** (1) **ERKLÄRUNG ZUM EINBAU KONFORMITÄTSERKLÄRUNG** - (2) Wir, - (3) Technische Datei beim EU - (4) erklären unter unserer alleinigen Verantwortung, daß das (die) Produkt(e) - (5) Typ(en) - (6) Produktherkunft - (7) den Anforderungen der EG-Richtlinie zur Angleichung der Rechtsvorschriften der Mitgliedstaaten - (8) für "**Maschinen**" 2006/42/EG (17/05/06) - (9) für "**Elektromagnetische Störfreiheit**" 2014/30/EU (26/02/14) - (10) für "**Niederspannung**" 2014/35/EU (26/02/14) - entspricht (entsprechen). - (11) geltende harmonisierte Norm(e)n - (12) NAME und EIGENSCHAFT des Ausstellers - (13) Datum - (14) für "**Beschränkung der Verwendung bestimmter gefährlicher Stoffe in Elektro- und Elektronikgeräten**" 2011/65/EU (08/06/11)

**NEDERLANDS (DUTCH)** (1) **VERKLARING VAN INTEGRATIE** - (2) Wij, - (3) Technisch bestand verkrijgbaar - (4) verklaren onder onze eigen verantwoordelijkheid dat de/het product(en) - (5) type - (6) Herkomst van het product - (7) in overeenstemming is (zijn) met de vereisten van de richtlijn van de Raad inzake de onderlinge aanpassing van de wetgevingen van de lidstaten betreffende - (8) "**machines**" 2006/42/CEE (17/05/06) - (9) "**elektromagnetische compatibiliteit**" 2014/30/EU (26/02/14) - (10) "**laagspanning**" 2014/35/EU (26/02/14) - (11) geldige geharmoniseerde norm(en) - (12) NAAM en FUNCTIE van de opsteller - (13) Datum - (14) "**Betreffende beperking van het gebruik van bepaalde gevaarlijke stoffen in elektrische en elektronische apparatuur**" 2011/65/EU (08/06/11)

**SVENSKA (SWEDISH)** (1) **DEKLARATION OM INMONTERAD ÖVERENSSTÄMMELSE** - (2) Vi, - (3) Teknisk fil tillgänglig från - (4) Förklarar intygar helt och hållet på eget ansvar att produkt(erna): - (5) Maskintyp - (6) Produktens ursprung - (7) För vilken denna deklARATION gäller, överensstämmer med kraven i Ministerrådet direktiv om harmonisering av medlemsstaternas lagar rörande - (8) "**maskiner**" 2006/42/EG (17/05/06) - (9) "**elektromagnetisk kompatibilitet**" 2014/30/EU (26/02/14) - (10) "**lågspänning**" 2014/35/EU (26/02/14) - (11) Harmoniserade standarder som tillämpats - (12) Utfärdarens namn och befattning - (13) Datum - (14) "**Begränsning av användning av vissa farliga ämnen i elektrisk och elektronisk utrustning**" 2011/65/EU (08/06/11)

**NORSK (NORWEGIAN)** (1) **ERKLÆRING OM INNLEMMELSE OVERENSSTEMMELSE** - (2) Vi, - (3) Teknisk dokument tilgjengelig - (4) Erklærer under vårt eneansvar at produktet/produktene - (5) av type - (6) Produktets opprinnelse - (7) er i overensstemmelse med de krav som finnes i Ministerrådet direktiver om tilnærning av Medlemsstatenes lover vedrørende - (8) "**maskiner**" 2006/42/EF (17/05/06) - (9) "**elektromagnetisk kompatibilitet**" 2014/30/EU (26/02/14) - (10) "**lavspenning**" 2014/35/EU (26/02/14) - (11) Harmoniserende standarder som er anvendt - (12) Utsteders navn og stilling - (13) Dato - (14) "**2011/65/EU**" (08/06/11)

**DANSK (DANISH)** (1) **KONFORMITÆTSEERKLÆRING** - (2) Vi, - (3) Teknisk dokument kan fås på - (4) erklærer under eneansvar, at produktet(erne) - (5) type - (6) Produktets oprindelse - (7) er i overensstemmelse med kravene i Rådets Direktiv vedr. tilnærmelse mellem medlemslandenes love for - (8) "**maskiner**" 2006/42/EF (17/05/06) - (9) "**elektromagnetisk kompatibilitet**" 2014/30/EU (26/02/14) - (10) "**lavspænding**" 2014/35/EU (26/02/14) - (11) Gældende harmoniserede standarder - (12) Udsteder, navn og stilling - (13) Dato - (14) "**Begrænsning af anvendelsen af visse farlige stoffer i elektrisk og elektronisk udstyr**" 2011/65/EU (08/06/11)

**SUOMI (FINNISH)** (1) **LIITYMISILMOITUS** - (2) Me Toiminimi, - (3) Tekniset tiedot saa EU:n - (4) vakuutamme yksinomaista vastuullamme, että tuote / tuotteet - (5) tyypit(-pit) - (6) Tekniset tiedot saa EU:n - (7) on / ovat yhdenmukainen(-sia) neuvoston jäsen maiden läinsäädäntöä koskevien direktiivien vaatimusten kanssa, jotka koskevat: - (8) "**koneita**" 2006/42/EF (17/05/06) - (9) "**elektromagneettista yhteensopivuutta**" 2014/30/EU (26/02/14) - (10) "**matalajännitteitä**" 2014/35/EU (26/02/14) - (11) yhdenmukaistettu(-tut) soveltuva(t) standardi(t) - (12) ilmoituksen antajan NIMI ja ASEMA - (13) Päiväys - (14) "**Tiettyjen vaarallisten aineiden käytön rajoittamisesta sähkö- ja elektroniikkalaitteissa**" 2011/65/EU (08/06/11)

**ESPAÑOL (SPANISH)** (1) **DECLARACION DE INCORPORACION** - (2) Nosotros, - (3) Archivo técnico disponible en - (4) declaramos, bajo nuestra responsabilidad exclusiva, que el producto/los productos: - (5) tipo de máquina - (6) Origen del producto - (7) es conforme a los requisitos de la Directiva del Consejo sobre la aproximación de las leyes de los Estados Miembros con relación - (8) a la "**maquinaria**" 2006/42/CE (17/05/06) - (9) a la "**compatibilidad electromecánica**" 2014/30/UE (26/02/14) - (10) a la "**baja tensión**" 2014/35/UE (26/02/14) - (11) normas armonizadas aplicadas a - (12) Nombre y cargo del expedidor - (13) Fecha - (14) "**Restricciones a la utilización de determinadas sustancias peligrosas en aparatos eléctricos y electrónicos**" 2011/65/UE (08/06/11)

**PORTUGUÊS (PORTUGUESE)** (1) **DECLARAÇÃO DE INCORPORAÇÃO CE** - (2) Nós, - (3) Ficheiro técnico disponível na - (4) declaramos, sob nossa exclusiva responsabilidade que o(s) produto(s): - (5) tipo de máquina - (6) Origem do produto - (7) está em conformidade com os requisitos da Directiva do Conselho, referente às legislações dos Estados-membros relacionados com: - (8) "**maquinaria**" 2006/42/CE (17/05/06) - (9) "**compatibilidade electromagnética**" 2014/30/UE (26/02/14) - (10) "**baixa tensão**" 2014/35/UE (26/02/14) - (11) Normas harmonizadas aplicáveis - (12) Nome e cargo do emissor - (13) Data - (14) "**Restrição do uso de determinadas substâncias perigosas em equipamentos eléctricos e electrónicos**" 2011/65/UE (08/06/11)

**ITALIANO (ITALIAN)** (1) **DICHIARAZIONE DI INCORPORAMENTO CE** - (2) La Società, - (3) File tecnico disponibile dal - (4) dichiariamo, sotto la nostra esclusiva responsabilità che il(i) prodotto(i): - (5) tipo: - (6) Origine del prodotto - (7) è (sono) in conformità con le esigenze previste dalla Direttiva del Consiglio, sulle legislazioni degli Stati membri relative: - (8) alle "**macchine**" 2006/42/CE (17/05/06) - (9) alla "**compatibilità elettromagnetica**" 2014/30/UE (26/02/14) - (10) alla "**bassa tensione**" 2014/35/UE (26/02/14) - (11) norma(e) armonizzata(e) applicabile(i): - (12) NOME e FUNZIONE del dichiarante - (13) Data - (14) "**Restrizione dell'uso di determinate sostanze pericolose nelle apparecchiature elettriche ed elettroniche**" 2011/65/UE (08/06/11)

**ΕΛΛΗΝΙΚΑ (GREEK)** (1) **ΔΗΛΩΣΗ ΕΝΣΩΜΑΤΩΣΗΣ ΕΚ** - (2) Η εταιρεία, - (3) Τεχνικά φάκελος διαθέσιμος - (4) δηλώνουμε με αποκλειστική μας ευθύνη ότι το(τα) προϊόν(-ντα) - (5) τύπου(-ων) - (6) Προέλευση προϊόντος - (7) είναι σύμφωνο(-α) προς τις απαιτήσεις της Οδηγίας του Συμβουλίου που αφορά την προσέγγιση των νομοθεσιών των κρατών μελών της σχετικές με: - (8) τα "**μηχανήματα**" 2006/42/ΕΟΚ (17/05/06) - (9) την "**ηλεκτρομαγνητική συμβατότητα**" 2014/30/ΕΥ (26/02/14) - (10) τη "**χαμηλή τάση**" 2014/35/ΕΥ (26/02/14) - (11) εφαρμοστέο(-α) εναρμοσμένο(-α) πρότυπο(-α): - (12) ΟΝΟΜΑ και ΑΡΜΟΔΙΟΤΗΤΑ του δηλούντος: - (13) Ημερομηνία - (14) "**για τον περιορισμό της χρήσης ορισμένων επικίνδυνων ουσιών σε ηλεκτρικό και ηλεκτρονικό εξοπλισμό**" 2011/65/ΕΥ (08/06/11)

**ČESKY (CZECH)** (1) **PROHLÁŠENÍ O INTEGRACI** - (2) My, firma, - (3) Technický soubor, dostupný - (4) prohlašujeme na svoji výhradní zodpovědnost, že produkt(y): - (5) typ přístroje (přístrojů): - (6) Původ výrobku - (7) je v souladu s požadavky směrnice Rady EU o aproximaci práva členských států EU, a to v těchto oblastech: - (8) "**přístroje**" 2006/42/EC (17/05/06) - (9) "**Elektromagnetická kompatibilita**" 2014/30/UE (26/02/14) - (10) "**Nizké napětí**" 2014/35/UE (26/02/14) - (11) *relevantní harmonizované normy*: - (12) Jméno a funkce osoby, která prohlášení vystavila - (13) Datum - (14) "**omezení používání některých nebezpečných látek v elektrických a elektronických zařízeních**" 2011/65/UE (08/06/11)



(1) **DECLARATION OF INCORPORATION**  
(FR) **DECLARATION D'INCORPORATION**



**MAGYAR (HUNGARIAN)** (1) **CE BEÉPÍTÉSI NYILATKOZAT**- (2) Mi, az, - (3) A műszaki leírás az EU-s - (4) kizárólagos felelősségünk tudatában kijelentjük, hogy a következő termék(ek) - (5) géptípus(ok) - (6) A műszaki leírás az EU-s - (7) megfelel(nek) a tagországok törvényeiben megfogalmazott, alábbiakban szereplő tanácsai Irányelvek követelményeinek - (8) **"Gépek, berendezések" 2006/42/EC** (17/05/06) - (9) **"Elektromágneses kompatibilitás" 2014/30/EU** (26/02/14) - (10) **"Alacsony feszültségű szabványok" 2014/35/EU** (26/02/14) - (11) **alkalmazható harmonizált szabvány(ok)** - (12) Kibocsátó neve és adatai - (13) Dátum - (14) **„egyves veszélyes anyagok elektromos és elektronikus berendezésekben való alkalmazásának korlátozásáról" 2011/65/EU** (08/06/11)

**LIETUVIŠKAI (LITHUANIAN)** (1) **EB PRISIJUNGIMO DEKLARACIJA DEKLARACIJA** - (2) Mes, - (3) Technišnius duomenis galite - (4) deklaruojame, mūsų pačių atsakomybe, kad gaminyš (-iai) - (5) mašinos tipas(-ai) - (6) Produkto klimė - (7) atitinka Europos Tarybos Direktyvų reikalavimus dėl valstybių narių įstatymų, susijusių - (8) su „mašinomis" 2006/42/EB (17/05/06) - (9) su „Elektromagnetinio suderinamumo" 2014/30/EB (26/02/14) - (10) su „Žema įtampa" 2014/35/EB (26/02/14), suderinimo - (11) *taikomi harmonizuoti standartai* - (12) Išdavusio asmens pavardė ir pareigos - (13) Data - (14) „tam tikrų pavojingų medžiagų naudojimo elektros ir elektroninėje įrangoje apribojimo" 2011/65/EU (08/06/11)

**SLOVENŠČINA (SLOVENIAN)** (1) **IZJAVA ES O VKLJUČENOSTI**- (2) Mi, - (3) Tehnična kartoteka je na voljo - (4) na izključno našo odgovornost izjavljamo, da je izdelek oz. so izdelki - (5) vrsta stroja (oziroma vrste) - (6) Izvor izdelka - (7) v skladu z zahtevami direktiv Sveta Evrope o približevanju zakonodaje držav članic glede: - (8) "strojev" 2006/42/ES (17/05/06) - (9) "Elektromagnetne združljivosti" 2014/30/ES (26/02/14) - (10) "Nizke napetosti" 2014/35/ES (26/02/14) - (11) *veljavnih harmoniziranih standardov* - (12) lme in funkcija izdajatelja - (13) Datum - (14) "omejevanju uporabe nekaterih nevarnih snovi v električni in elektronski opremi" 2011/65/EU (08/06/11)

**POLSKI (POLISH)** (1) **UE – DEKLARACJA WŁĄCZENIA ZGODNOŚCI** - (2) My, firma, - (3) Plik techniczny jest dostępny w - (4) oświadczamy na naszą wyłączną odpowiedzialność, że produkt (produkty) - (5) urządzenie typu (typów) - (6) Pochodzenie produktu - (7) jest (są) zgodne z wymogami Dyrektywy Rady, odpowiadającej ustawodawstwu krajów członkowskich i dotyczącej: - (8) "maszyn i urządzeń" 2006/42/UE (17/05/06) - (9) *Zgodności elektro-magnetycznej* 2014/30/UE (26/02/14) - (10) "niskich napięć" 2014/35/UE (26/02/14) - (11) *stosowanych norm, wzajemnie zgodnych* - (12) Nazwisko i stanowisko wydającego deklarację - (13) Data - (14) "sprawie ograniczenia stosowania niektórych niebezpiecznych substancji w sprzęcie elektrycznym i elektronicznym" 2011/65/UE (08/06/11)

**SLOVENSKY (SLOVAK)** (1) **DEKLARÁCIA ER O LEGÁLŇNOM USTANOVENÍ SÚHLASE** - (2) My, - (3) Technický súbor k dispozícii z - (4) prehlasujeme, vyhlasujeme na našu výhradnú zodpovednosť, že výrobok (y) - (5) strojový typ(y) - (6) Pôvod produktu alebo výrobu - (7) zodpovedá požiadavkom Smerníc rady, týkajúcich sa aproximácie zákonov členských štátov, pre: - (8) "strojné zariadenia" 2006/42/EC (17/05/06) - (9) po "Elektromagnetickú kompatibilitu" 2014/30/EU (26/02/14) - (10) po "Nízke napätie" 2014/35/EU (26/02/14) - (11) *zodpovedajúce harmonizačné normy* - (12) Meno a funkcia vystavovateľa dokladu - (13) Dátum - (14) "obmedzení používania určitých nebezpečných látok v elektrických a elektronických zariadeniach" 2011/65/EU (08/06/11)

**LATVISKI (LATVIAN)** (1) **EK DEKLARĀCIJA PAR IEKĻAUSĀNU MEHĀNISMA SASTĀVĀ DEKLARĀCIJA** - (2) Mēs, kompānija, - (3) Tehniskais fails pieejams ES - (4) deklarējam, ar pilnu atbildību paziņojam, ka produkts(-i) - (5) ierīces tips (-i) - (6) Izstrādājuma izcelsme - (7) atbilst Padomes Direktīvu prasībām par dalībvalstu likumu piemērošanu, kas attiecas uz: - (8) "mehānismiem" 2006/42/EK (17/05/06) - (9) "elektromagnētisko savietojamību" 2014/30/EK (26/02/14) - (10) "zemspriegumu" 2014/35/EK (26/02/14) - (11) *spēkā esošajam (-iem) saskaņotajam (-iem) standartam (-iem)* - (12) Pieteicēja vārds un amats - (13) Datums - (14) "dažu bīstamu vielu izmantošanas ierobežošanas elektriskās un elektroniskās iekārtās" 2011/65/EU (08/06/11)

**中文 (CHINESE)** (1) **BC 一致性声明** (2) 我们, - (3) 技术参数资料可以从EU总部获得 - (4) 全权负责声明产品: - (5) 机器类型: - (6) 产品原产地 - (7) 符合会员国立法会议“决定”的相关要求: - (8) **"机械" 2006/42/EC** (17/05/06) - (9) **"电磁兼容性" 2014/30/EU** (26/02/14) - (10) **"低电压" 2014/35/EU** (26/02/14) - (11) 适用协调标准: - (12) 发行者名称和地点 - (13) 日期 - (14) **2011/65/EU** (08/06/11)

**РУССКИЙ (RUSSIAN)** (1) **ЕС ДЕКЛАРАЦИЯ О ВКЛЮЧЕНИИ**- (2) Мы, - (3) Технический файл можно - (4) с полной ответственностью за являем, что продукт(-ы) - (5) тип оборудования - (6) Происхождение продукта - (7) соответствует требованиям директивы европейского совета относительно законодательств стран-участниц по: - (8) "Машиному оборудованию" 2006/42/ЕС (17/05/06) - (9) по "Электromагнитной совместимости" 2014/30/EU (26/02/14) - (10) по "Низкому напряжению" 2014/35/EU (26/02/14) - (11) *применяемые согласованные нормы*: - (12) Фамилия и должность составителя - (13) Дата - (14) **2011/65/EU** (08/06/11)

**한국어 (KOREAN)**

(1) \*동조 선언 및\* (2) **지회**: (3) EU 본사에서 기술 자료를 구할 수 있습니다. - (4) 인 책임 하에 선언합니다  
다음 제품(들)이: - (5) 기계 유형(들): - (6) 원산지 - (7) 다음과 관련된 회원 국가들의 법령의 일치에 관한 위원회 명령들의  
요구조건에 적합함을 선언합니다: - (8) to **"Machinery" 2006/42/EC\*** (17/05/2006) - (11) 해당 조화된 표준(들): - (12) 발급자의 명칭 및  
위치: - (13) 날짜: - (14) **"2011/65/UE"** (08/06/11) - (15) **"2014/53/UE"** (16/04/14)

**日本語 (JAPANESE)**

(1) \*組み込み宣言および -\* (2) 当社: (3) 技術ファイルは EU - (4) 全権声明. 本產品:- (5) 機種: - (6) 技術フ  
ァイルは EU - (7) の法律の近似化についての理事会指令の要件に準拠していることを宣言します。該当する欧州統一規格: (8) が、\*\***機械指令 2006/42/EC\***  
(17/05/2006) - (11) に関する加盟国:- (12) 発行人の氏名と役職: - (13) 日付: - (14) **"2011/65/UE"** (08/06/11) - (15) **"2014/53/UE"**  
(16/04/14)

**Türkçe (TURKISH)**

(1) \* **KURULUŞ BEYANI** -\* (2) Biz: (3) **Teknik dosya AT genel** - (4) olarak, kendi münhasır sorumluluğumuz  
altında ürünün (ürünlerin): - (5) Makina türü (türleri): - (6) **Ürünün kökeni** - (7) aşağıdakiler ile ilgili Üye Ülkelerin kanun benzerliklerinde ilgili  
konsey yönetmelikleri gereksinimleri ile uygunluğunu beyan ederiz: - (8) **"Makina Aksamı" 2006/42/EC\*** (17/05/2006) - (11) uygulanabilir  
uyumlaştırılmış standart(lar): - (12) Beyan eden kişinin ADI ve UNVANI: - (13) Tarih: - (14) **"2011/65/UE"** (08/06/11) - (15) **"2014/53/UE"**  
(16/04/14)

**LIMBA (ROMANIAN)**

(1) **"DECLARAȚIE DE ÎNCORPORARE** -\* (2) Noi: (3) Fișierul tehnic disponibil de la - (4) declarăm pe propria  
răspundere că produsul: - (5) Mașini de Tip: - (6) Originea produsului - (7) sunt în conformitate cu cerințele Directivelor consiliului în ce privește  
aproximarea legislației din Statele Membre relativ la: - (8) **"Mașini Industriale" 2006/42/EC\*** (17/05/2006) - (11) standardele armonizate aplicabile:  
- (12) NUMELE și FUNCȚIA emitentului: - (13) Data: - (14) **"2011/65/UE"** (08/06/11) - (15) **"2014/53/UE"** (16/04/14)

**HRVATSKI (CROATIAN)**

(1) **"IZJAVA O SUKLADNOSTI** -\* (2) Mi: (3) Tehnička arhiva dostupna je u - (4) izjavljujemo pod vlastitom  
odgovornošću da je(su) proizvod (i): - (5) Tip(ovi) stroja: - (6) Podrijetlo proizvoda - (7) sukladan(ni) zahtjevima Direktiva Vijeća EU za usklađenje  
zakona zemalja članica koji se odnose na: - (8) to **"Direktivu o strojevima" 2006/42/EC\*** (17/05/2006) - (11) primjenjive harmonizirane standarde:  
- (12) NAZIV I SJEDIŠTE izdavača: - (13) Datum: - (14) **"2011/65/UE"** (08/06/11) - (15) **"2014/53/UE"** (16/04/14)

**Български (BULGARIAN)**

(1) \* **ДЕКЛАРАЦИЯ ЗА СЪГЛАСИЕ И** -\* (2) Ние: (3) Техническата документация - (4) декларираме на своя  
лична отговорност, че този продукт (ите): - (5) Тип(ове) машини: - (6) Произход на продукта - (7) е в съответствие с изискванията на  
Директивите на Съвета във връзка с приближаване на законите на страните-членки относно: - (8) **"Машини" 2006/42/EC\*** (17/05/2006) -  
(11) приложим хармонизиран стандарт(и): - (12) ИМЕ и ДЛЪЖНОСТ на издаващия: - (13) Дата: - (14) **"2011/65/UE"** (08/06/11) - (15)  
**"2014/53/UE"** (16/04/14)





(1)

# DECLARATION OF INCORPORATION

(Fr) DECLARATION D'INCORPORATION



This machine must not be put into service until the machinery, in which it is intended to be incorporated into or assembled with, has been declared in conformity with the provisions of the Council Directive 2006/42/EC relating to machinery.

*Cette machine ne doit pas être mise en service, tant que l'appareillage auquel elle est incorporée ou assemblée, n'a pas été déclaré conforme aux dispositions de la directive du conseil, concernant le rapprochement des législations des états membres relatives aux machines (2006/42/CE).*

(2)

We :

(Fr) Nous

**Ets Georges Renault**

**38 rue Bobby Sands**

**44818 Saint Herblain - FR**

(3) Technical file available from EU headquarter.

(Fr) Dossier technique disponible auprès du siège social

**P.Roussy, R&D Manager**

**Ets Georges Renault**

**38 rue Bobby Sands – BP 10273**

**44818 Saint Herblain – France**

(4)

declare under our sole responsibility that the product(s):

(Fr) déclarons sous notre seule et entière responsabilité que les produits

**FIXTURED ELECTRIC SPINDLE**

**VISSSEUSE ELECTRIQUE FIXE**

(5)

Machine type(s) :

(Fr) type(s)

Model (Modèle)	Part Number (Référence)
ERSF2	6151656940
ERSF6	6151656950
ERSF12	6151656960
ERSF2-03	6151660680
ERSF6-03	6151660690
ERSF12-03	6151660700

(6)

Origin of the product : France

(Fr) Origine du produit

(7)

is in conformity with the requirements of the council Directives on the approximation of the laws of the Member States relating :

(Fr) est (sont) en conformité avec les exigences de la Directive du conseil, concernant les législations des états membres relatives :

(8)

to "Machinery" 2006/42/EC (17/05/2006)

(Fr) aux "Machines" 2006/42/CE (17/05/2006)

(9)

to "Electromagnetic Compatibility" 2014/30/EU (26/02/2014)

(Fr) à la "Compatibilité électro-magnétique" 2014/30/UE (26/02/2014)

(14)

to " The Restriction Of the use of certain Hazardous Substances in electrical and electronic equipment" 2011/65/EU (08/06/2011)

(Fr) à la "Limitation de l'utilisation de certaines substances dangereuses dans les équipements électriques et électroniques" 2011/65/UE (08/06/2011)

(11)

applicable harmonized standard(s) :

(Fr) Norme(s) harmonisée(s) applicable(s) :

EN 62841-2-2:2014 + AC1:2015	EN 61326-2-3:2013
EN 61000-6-2: 2005	EN 62311 : 2008

(12)

NAME and POSITION of issuer :

(Fr) NOM et FONCTION de l'émetteur :

(13)

Place & date : Saint Herblain , 08/12/2021

(Fr) Place et date

**Pascal ROUSSY**  
**( R&D Manager)**





(1)

**DECLARATION OF CONFORMITY****(Fr) DECLARATION DE CONFORMITE****DEUTSCH (GERMAN)**

(1) **EG-KONFORMITÄTSERKLÄRUNG** - (2) Wir, - (3) Technische Datei beim EU - (4) erklären unter unserer alleinigen Verantwortung, daß das (die) Produkt(e) : - (5) Typ(en) : - (6) Produktherkunft - (7) den Anforderungen der EG-Richtlinie zur Angleichung der Rechtsvorschriften der Mitgliedsstaaten - (8) für "**Maschinen**" **2006/42/EG** (17/05/06) - (9) für "**Elektromagnetische Störfreiheit**" **2014/30/UE** (26/02/14) - (10) für "**Niederspannung**" **2014/35/UE** (26/02/14) - entspricht (entsprechen). - (11) geltende harmonisierte Norme(n) - (12) NAME und EIGENSCHAFT des Ausstellers : - (13) Datum : (14) für "**Beschränkung der Verwendung bestimmter gefährlicher Stoffe in Elektro- und Elektronikgeräten**" **2011/65/UE** (08/06/11)

**NEDERLANDS (DUTCH)**

(1) **E.G.-VERKLARING VAN OVEREENSTEMMING** - (2) Wij, - (3) Technisch bestand verkrijgbaar - (4) verklaren onder onze eigen verantwoordelijkheid dat het/het product(en) : - (5) type : - (6) Herkomst van het product - (7) in overeenstemming is (zijn) met de vereisten van de richtlijn van de Raad inzake de onderlinge aanpassing van de wetgevingen van de lidstaten betreffende : (8) "**machines**" **2006/42/CEE** (17/05/06) - (9) "**elektromagnetische compatibiliteit**" **2014/30/UE** (26/02/14) - (10) "**laagspanning**" **2014/35/UE** (26/02/14) - (11) geldige geharmoniseerde norm(en) - (12) NAAM en FUNCTIE van de opsteller : - (13) Datum - (14) "**Betreffende beperking van het gebruik van bepaalde gevaarlijke stoffen in elektrische en elektronische apparatuur**" **2011/65/UE** (08/06/11)

**SVENSKA (SWEDISH)**

(1) **EG-DEKLARATION OM ÖVERENSSTÄMMELSE** - (2) Vi, - (3) Teknisk fil tillgänglig från - (4) Förklarar intygar helt och hållet på eget ansvar att produkt(erna) : - (5) Maskintyp : - (6) Produktens ursprung - (7) För vilken denna deklaration gäller, överensstämmer med kraven i Ministerrådets direktiv om harmonisering av medlemsstaternas lagar rörande - (8) "**maskiner**" **2006/42/EEG** (17/05/06) - (9) "**elektromagnetisk kompatibilitet**" **2014/30/UE** (26/02/14) - (10) "**lågspänning**" **2014/35/UE** (26/02/14) - (11) Harmoniserade standarder som tillämpats : - (12) Utfärdarens namn och befattning : - (13) Datum : - (14) "**Begränsning av användning av vissa farliga ämnen i elektrisk och elektronisk utrustning**" **2011/65/UE** (08/06/11)

**NORSK (NORWEGIAN)**

(1) **EF ERKLÆRING OM OVERENSSTEMMELSE** - (2) Vi, - (3) Teknisk dokument tilgjengelig - (4) Erklærer under vårt enensvar at produktet/produktene : - (5) av type : - (6) Produktets opprinnelse - (7) er i overensstemmelse med de krav som finnes i Ministerrådets direktiver om tilnærning av Medlemsstatenes lover vedrørende : - (8) "**maskiner**" **2006/42/EF** (17/05/06) - (9) "**elektromagnetisk kompatibilitet**" **2014/30/UE** (26/02/14) - (10) "**lavspenning**" **2014/35/UE** (26/02/14) - (11) Harmoniserende standarder som er anvendt : - (12) Utsteders navn og stilling : - (13) Dato : - (14) "**2011/65/UE** (08/06/11)

**DANSK (DANISH)**

(1) **EF OVERENSSTEMMELSESERKLÆRING** - (2) Vi, - (3) Teknisk dokument kan fås på - (4) erklærer under enensvar, at produktet(erne) : - (5) type : - (6) Produktets oprindelse - (7) er i overensstemmelse med kravene i Rådets Direktiv vedr. tilnærmelse mellem medlemslandenes love for - (8) "**maskiner**" **2006/42/EF** (17/05/06) - (9) "**elektromagnetisk kompatibilitet**" **2014/30/UE** (26/02/14) - (10) "**lavspænding**" **2014/35/UE** (26/02/14) - (11) Gældende harmoniserede standarder : - (12) Udsteder, navn og stilling : - (13) Dato - (14) "**Begrænsning af anvendelsen af visse farlige stoffer i elektrisk og elektronisk udstyr**" **2011/65/UE** (08/06/11)

**SUOMI (FINNISH)**

(1) **ILMOITUS YHDENMUKAISUUDESTA EY** - (2) Me Toiminimi, - (3) Tekniset tiedot saa EU:n - (4) vakuutamme yksinomaanlaisella vastuullamme, että tuote / tuotteet : - (5) tyypin(-pit) : - (6) Tekniset tiedot saa EU:n - (7) on / ovat yhdenmukainen(-sia) neuvoston jäsenmaiden lainsäädäntöä koskevien direktiivien vaatimusten kanssa, jotka koskevat : - (8) "**koneita**" **2006/42/EEG** (17/05/06) - (9) "**elektromagneettista yhteensopivuutta**" **2014/30/UE** (26/02/14) - (10) "**matalajännitteitä**" **2014/35/UE** (26/02/14) - (11) yhdenmukaistettu(-tut) soveltuva(t) standardi(t) : - (12) ilmoituksen antajan NIMI ja ASEMA - (13) Päiväys - (14) "**Tiettyjen vaarallisten aineiden käytön rajoittamisesta sähkö- ja elektroniikkalaitteissa**" **2011/65/UE** (08/06/11)

**ESPAÑOL (SPANISH)**

(1) **DECLARACION DE CONFORMIDAD CE** - (2) Nosotros, - (3) Archivo técnico disponible en - (4) declaramos, bajo nuestra responsabilidad exclusiva, que el producto/los productos : - (5) tipo de máquina : - (6) Origen del producto - (7) es conforme a los requisitos de la Directiva del Consejo sobre la aproximación de las leyes de los Estados Miembros con relación - (8) a la "**maquinaria**" **2006/42/CE** (17/05/06) - (9) a la "**compatibilidad electromagnética**" **2014/30/UE** (26/02/14) - (10) a la "**baja tensión**" **2014/35/UE** (26/02/14) - (11) normas armonizadas aplicadas : - (12) Nombre y cargo del expedidor : - (13) Fecha - (14) "**Restricciones a la utilización de determinadas sustancias peligrosas en aparatos eléctricos y electrónicos**" **2011/65/UE** (08/06/11)

**PORTUGUÊS (PORTUGUESE)**

(1) **DECLARAÇÃO DE CONFORMIDADE CE** - (2) Nós, - (3) Ficheiro técnico disponível na - (4) declaramos, sob nossa exclusiva responsabilidade que o(s) produto(s) : - (5) tipo de máquina : - (6) Origen do produto - (7) está em conformidade com os requisitos da Directiva do Conselho, referente às legislações dos Estados-membros relacionados com : - (8) "**maquinaria**" **2006/42/CE** (17/05/06) - (9) "**compatibilidade eletromagnética**" **2014/30/UE** (26/02/14) - (10) "**baixa tensão**" **2014/35/UE** (26/02/14) - (11) Normas harmonizadas aplicáveis : - (12) Nome e cargo do emissor : - (13) Data : - (14) "**Restrição do uso de determinadas substâncias perigosas em equipamentos eléctricos e electrónicos**" **2011/65/UE** (08/06/11)

**ITALIANO (ITALIAN)**

(1) **DICHIARAZIONE DI CONFORMITÀ CE** - (2) La Società : - (3) File tecnico disponibile dal - (4) dichiariamo, sotto la nostra esclusiva responsabilità che il(i) prodotto(i) : - (5) tipo : - (6) Origine del prodotto - (7) è (sono) in conformità con le esigenze previste dalla Direttiva del Consiglio, sulle legislazioni degli Stati membri relative : - (8) alle "**macchine**" **2006/42/CE** (17/05/06) - (9) alla "**compatibilità elettromagnetica**" **2014/30/UE** (26/02/14) - (10) alla "**bassa tensione**" **2014/35/UE** (26/02/14) - (11) norma(e) armonizzata(e) applicabile(i) : - (12) NOME e FUNZIONE del dichiarante - (13) Data - (14) "**Restrizione dell'uso di determinate sostanze pericolose nelle apparecchiature elettriche ed elettroniche**" **2011/65/UE** (08/06/11)

**ΕΛΛΗΝΙΚΑ (GREEK)**

(1) **ΔΗΛΩΣΗ ΠΙΣΤΟΤΗΤΑΣ ΕΚ** - (2) Η εταιρεία : - (3) Τεχνικός φάκελος διαθέσιμος - (4) δηλώνουμε με αποκλειστική μας ευθύνη ότι το(τα) προϊόν(-τα) : - (5) τύπου(-ων) : - (6) Προέλευση προϊόντος - (7) είναι σύμφωνα(-α) προς τις απαιτήσεις της Οδηγίας του Συμβουλίου που αφορά την προσέγγιση των νομοθεσιών των κρατών μελών της σχετικής με : - (8) τα "**μηχανήματα**" **2006/42/ΕΟΚ** (17/05/06) - (9) την "**ηλεκτρομαγνητική συμβατότητα**" **2014/30/ΕΥ** (26/02/14) - (10) τη "**χαμηλή τάση**" **2014/35/ΕΥ** (26/02/14) - (11) εφαρμοστέο(-α) εναρμονισμένο(-α) πρότυπο(-α) : - (12) ΟΝΟΜΑ και ΑΡΜΟΔΙΟΤΗΤΑ του δηλούντος : - (13) Ημερομηνία - (14) "**για τον περιορισμό της χρήσης ορισμένων επικινδύνων ουσιών σε ηλεκτρικό και ηλεκτρονικό εξοπλισμό**" **2011/65/ΕΥ** (08/06/11)

**ČESKY (CZECH)**

(1) **PROHLÁŠENÍ O SOULADU S PŘEDPISY ES** - (2) My, firma, - (3) Technický soubor, dostupný - (4) prohlašujeme na svoji výhradní zodpovědnost, že produkt(y) : - (5) typy přístroje (přístrojů) : - (6) Původ výrobku - (7) je v souladu s požadavky směrnice Rady EU o aproximaci práva členských států EU, a to v těchto oblastech : - (8) "**přístroje**" **2006/42/EC** (17/05/06) - (9) "**Elektromagnetická kompatibilita**" **2014/30/UE** (26/02/14) - (10) "**Nizké napětí**" **2014/35/UE** (26/02/14) - (11) "**relevantní harmonizované normy**" - (12) Jméno a funkce osoby, která prohlášení vystavila - (13) Datum - (14) "**omezení používání některých nebezpečných látek v elektrické a elektronických zařízeních**" **2011/65/UE** (08/06/11)



(1)

## DECLARATION OF CONFORMITY

(Fr) DECLARATION DE CONFORMITE

**MAGYAR (HUNGARIAN)**

(1) CE MEGFELELŐSÉGI NYILATKOZAT - (2) Mi, az: - (3) A műszaki leírás az EU-s - (4) kizárólagos felelősségünk tudatában kijelentjük, hogy a következő termék(ek) : - (5) géptípus(ok): - (6) A műszaki leírás az EU-s - (7) megfelel(nek) a tagországok törvényeiben megfogalmazott, alábbiakban szereplő tanács irányelvek követelményeinek: - (8) "Gépek, berendezések" 2006/42/EC (17/05/06) - (9) "Elektromágneses kompatibilitás" 2014/30/EU (26/02/14) - (10) "Alacsony feszültségű szabványok" 2014/35/EU (26/02/14) - (11) alkalmazható harmonizált szabvány(ok): - (12) Kibocsátó neve és adatai - (13) Dátum: - (14) „egyes veszélyes anyagok elektromos és elektronikus berendezésekben való alkalmazásának korlátozásáról” 2011/65/EU (08/06/11)

**LIEITUŠKAI (LITHUANIAN)**

(1) EB ATITIKTIES DEKLARACIJA - (2) Mes, - (3) Technišiu duomenis galite - (4) deklaruojame, mūsų pačių atsakomybe, kad gaminy (ai): - (5) mašinos tipas(-ai): - (6) Produkto klimė - (7) aitinika Europos Tarybos Direktyvų reikalavimus dėl valstybių narių įstatymų, susijusių: - (8) su „mašinomis” 2006/42/EB (17/05/06) - (9) su „Elektromagnetiniu suderinamumu” 2014/30/EB (26/02/14) - (10) su „Žema įtampa” 2014/35/EB (26/02/14), suderinimo - (11) taikomi harmonizuoti standartai: - (12) Išdavusio asmens pavardė ir pareigos - (13) Data - (14) „tam tikrų pavojingų medžiagų naudojimo elektros ir elektroninėje įrangoje apribojimo” 2011/65/EU (08/06/11)

**SLOVENŠČINA (SLOVENIAN)**

(1) IZJAVA ES O SKLADNOSTI - (2) Mi, - (3) Tehnična kartoteka je na voljo - (4) na izključno našo odgovornost izjavljamo, da je izdelek oz. so izdelki: - (5) vrsta stroja (oziroma vrste): - (6) Izvor izdelka - (7) v skladu z zahtevami direktiv Sveta Evrope o približevanju zakonodaje držav članic glede: - (8) "strojev" 2006/42/EC (17/05/06) - (9) "Elektromagnetne združljivosti" 2014/30/EC (26/02/14) - (10) "Nizke napetosti" 2014/35/ES (26/02/14) - (11) veljavnih harmoniziranih standardov: - (12) Ime in funkcija izdajatelja - (13) Datum - (14) "omejevanju uporabe nekaterih nevarnih snovi v električni in elektronski opremi" 2011/65/EU (08/06/11)

**POLSKI (POLISH)**

(1) UE -DEKLARACJA ZGODNOŚCI - (2) My, firma, - (3) Plik techniczny jest dostępny w - (4) oświadczamy na naszą wyłączną odpowiedzialność, że produkt (produkty): - (5) urządzenie typu (typów): - (6) Pochodzenie produktu - (7) jest (są) zgodne z wymogami Dyrektywy Rady, odpowiadającej ustawodawstwu krajów członkowskich i dotyczącej: - (8) "maszyn i urządzeń" 2006/42/UE (17/05/06) - (9) Zgodności elektro-magnetycznej 2014/30/UE (26/02/14) - (10) "niskich napięć" 2014/35/UE (26/02/14) - (11) stosowanych norm, wzajemnie zgodnych: - (12) Nazwisko i stanowisko wydającego deklarację: - (13) Data - (14) "sprawie ograniczenia stosowania niektórych niebezpiecznych substancji w sprzęcie elektrycznym i elektronicznym" 2011/65/UE (08/06/11)

**SLOVENSKY (SLOVAK)**

(1) DEKLARÁCIA ER O SÚHLASE - (2) My, - (3) Technický súbor k dispozícii z - (4) prehlasujeme, vyhlasujeme na našu výhradnú zodpovednosť, že výrobok (y): - (5) strojový typ(y): - (6) Pôvod produktu alebo výrobu - (7) zodpovedá požiadavkom Smerníc rady, týkajúcich sa aproximácie zákonov členských štátov, pre: - (8) "strojné zariadenia" 2006/42/EC (17/05/06) - (9) po "Elektromagnetickú kompatibilitu" 2014/30/EU (26/02/14) - (10) po "Nízke napätie" 2014/35/EU (26/02/14) - (11) zodpovedajúce harmonizačné normy: - (12) Meno a funkcia vystavovateľa dokladu - (13) Dátum - (14) "obmedzení používania určitých nebezpečných látok v elektrických a elektronických zariadeniach" 2011/65/EU (08/06/11)

**LATVISKI (LATVIAN)**

(1) EK ATBILSTĪBAS DEKLARĀCIJA - (2) Mēs, kompānija, - (3) Tehniskais fails pieejams ES - (4) deklārējam, ar pilnu atbildību paziņojam, ka produkts(-i): - (5) ierīces tips (-i): - (6) Izstrādājuma izcelsme - (7) atbilst Padomes Direktīvu prasībām par dalībvalstu likumu piemērošanu, kas attiecas uz: - (8) "mehānismiem" 2006/42/EK (17/05/06) - (9) "elektromagnētisko savietojamību" 2014/30/EK (26/02/14) - (10) "zemspriegumu" 2014/35/EK (26/02/14) - (11) spēkā esošajam (-iem) saskaņotajam (-iem) standartam (-iem): - (12) Pietieicēja vārds un amats - (13) Datums - (14) "dažu bīstamu vielu izmantošanas ierobežošanu elektriskās un elektroniskās iekārtās" 2011/65/EU (08/06/11)

**中文 (CHINESE)**

(1) EC 一致性声明 - (2) 我们, - (3) 技术参数资料可以从EU总部获得 - (4) 全权负责声明产品: - (5) 机器类型: - (6) 产品原产地 - (7) 符合会员国立法会议“决定”的相关要求: - (8) “机械” 2006/42/EC (17/05/06) - (9) “电磁相容性” 2014/30/EU (26/02/14) - (10) “低电压” 2014/35/EU (26/02/14) - (11) 适用协调标准: - (12) 发行者名称和地点 - (13) 日期 - (14) 2011/65/EU (08/06/11)

**РУССКИЙ (RUSSIAN)**

(1) ДЕКЛАРАЦИЯ СООТВЕТСТВИЯ - (2) Мы, - (3) Технический файл можно - (4) с полной ответственностью заявляем, что продукт(-ы): - (5) тип оборудования: - (6) Происхождение продукта - (7) соответствует требованиям директивы европейского совета относительно законодательств стран-участниц по: - (8) "Машинному оборудованию" 2006/42/EC (17/05/06) - (9) по "Электромагнитной совместимости" 2014/30/EU (26/02/14) - (10) по "Низкому напряжению" 2014/35/EU (26/02/14) - (11) применяемые согласованные нормы: - (12) Фамилия и должность составителя - (13) Дата - (14) 2011/65/EU (08/06/11)

**한국어 (KOREAN)**

(1) \*적합성 선언 -\* (2) 지회: (3) EU 본사에서 기술 자료를 구할 수 있습니다. - (4) 인 책임 하에 선언합니다 다음 제품 (들) 이: - (5) 기계 유형 (들): - (6) 원산지 - (7) 다음과 관련된 회원 국가들의 법령의 일치에 관한 위원회 명령들의 요구조건에 적합함을 선언합니다: - (8) to **"Machinery" 2006/42/EC\*** (17/05/2006) - (11) 해당 조화된 표준 (들): - (12) 발급자의 명칭 및 위치: - (13) 날짜: - (14) **\*\*\*2011/65/UE\*\*** (08/06/11) - (15) **\*\*\*2014/53/UE\*\*** (16/04/14)

**日本語 (JAPANESE)**

(1) \*適合宣言書 -\* (2) 当社: (3) 技術ファイルは EU - (4) 全权声明, 本產品:- (5) 機種: - (6) 技術ファイルは EU - (7) の法律の近似化についての理事会指令の要件に準拠していることを宣言します。該当する欧州統一規格: (8) が、 **\*\*機械指令 2006/42/EC\*** (17/05/2006) - (11) に関する加盟国:- (12) 発行人の氏名と役職: - (13) 日付: - (14) **\*\*\*2011/65/UE\*\*** (08/06/11) - (15) **\*\*\*2014/53/UE\*\*** (16/04/14)

**Türkçe (TURKISH)**

(1) **\*UYGUNLUK BEYANI -\*** (2) Biz: (3) **Teknik dosya AT genel** - (4) olarak, kendi münhasır sorumluluğumuz altında ürünün (ürünlerin): - (5) Makina türü (türleri): - (6) **Ürünün kökeni** - (7) aşağıdakiler ile ilgili Üye Ülkelerin kanun benzerliklerinde ilgili konsey yönetmelikleri gereksinimleri ile uygunluğunu beyan ederiz: - (8) **\*\*Makina Aksami" 2006/42/EC\*** (17/05/2006) - (11) uygulanabilir uyumlaştırılmış standart(lar): - (12) Beyan eden kişinin ADI ve UNVANI: - (13) Tarih: - (14) **\*\*\*2011/65/UE\*\*** (08/06/11) - (15) **\*\*\*2014/53/UE\*\*** (16/04/14)

 **LIMBA (ROMANIAN)**

(1) **\*DECLARAȚIE DE CONFORMITATE -\*** (2) Noi: (3) Fișierul tehnic disponibil de la - (4) declarăm pe propria răspundere că produsul: - (5) Mașini de Tip: - (6) Originea produsului - (7) sunt în conformitate cu cerințele Directivelor consiliului în ce privește aproximarea legislației din Statele Membre relativ la: - (8) **\*\*Mașini Industriale" 2006/42/EC\*** (17/05/2006) - (11) standardele armonizate aplicabile: - (12) NUMELE și FUNCȚIA emitentului: - (13) Data: - (14) **\*\*\*2011/65/UE\*\*** (08/06/11) - (15) **\*\*\*2014/53/UE\*\*** (16/04/14)

 **HRVATSKI (CROATIAN)**

(1) **\*IZJAVA O SUKLADNOSTI -\*** (2) Mi: (3) Tehnička arhiva dostupna je u - (4) izjavljujemo pod vlastitom odgovornošću da je(su) proizvod (i): - (5) Tip(ovi) stroja: - (6) Podrijetlo proizvoda - (7) sukladan(ni) zahtjevima Direktiva Vijeća EU za usklađenje zakona zemalja članica koji se odnose na: - (8) to **\*\*Direktivu o strojevima" 2006/42/EC\*** (17/05/2006) - (11) primjenjive harmonizirane standarde: - (12) NAZIV i SJEDIŠTE izdavača: - (13) Datum: - (14) **\*\*\*2011/65/UE\*\*** (08/06/11) - (15) **\*\*\*2014/53/UE\*\*** (16/04/14)

**Български (BULGARIAN)**

(1) **\*ДЕКЛАРАЦИЯ ЗА СЪОТВЕТСТВИЕ -\*** (2) Ние: (3) Техническата документация - (4) декларираме на своя лична отговорност, че този продукт (ите): - (5) Тип(ове) машини: - (6) Произход на продукта - (7) е в съответствие с изискванията на Директивите на Съвета във връзка с приближаване на законите на страните-членки относно: - (8) **\*\*Машини" 2006/42/EC\*** (17/05/2006) - (11) приложим хармонизиран стандарт(и): - (12) ИМЕ и ДЛЪЖНОСТ на издаващия: - (13) Дата: - (14) **\*\*\*2011/65/UE\*\*** (08/06/11) - (15) **\*\*\*2014/53/UE\*\*** (16/04/14)

- (2) We :  
(Fr) Nous  
**Ets Georges Renault**  
**38 rue Bobby Sands**  
**44818 Saint Herblain - FR**
- (3) Technical file available from EU headquarter.  
(Fr) Dossier technique disponible auprès du siège social  
**P.Roussy, R&D Manager**  
**Ets Georges Renault**  
**38 rue Bobby Sands – BP 10273**  
**44818 Saint Herblain – France**

- (4) declare under our sole responsibility that the product(s): **ELECTRIC NUTRUNNERS**  
(Fr) déclarons sous notre seule et entière responsabilité que les produits Serreuses électriques portatives
- (5) Machine type(s) :  
(Fr) type(s)

Designation	
ERS2	ERS2-M20
ERS6	ERS6-M20
ERS12	ERS12-M20
	ERS22-M20
ERSA2	
ERSA6	
ERSA12	
ERSA27	

- (6) Origin of the product : France  
(Fr) Origine du produit
- (7) is in conformity with the requirements of the council Directives on the approximation of the laws of the Member States relating :  
(Fr) est (sont) en conformité avec les exigences de la Directive du conseil, concernant les législations des états membres relatives :
- (8) to "**Machinery**" **2006/42/EC** (17/05/2006)  
(Fr) aux "**Machines**" **2006/42/CE** (17/05/2006)
- (9) to "**Electromagnetic Compatibility**" **2014/30/EU** (26/02/2014)  
(Fr) à la "**Compatibilité électro-magnétique**" **2014/30/UE** (26/02/2014)
- (14) to "**The Restriction Of the use of certain Hazardous Substances in electrical and electronic equipment**" **2011/65/EU** (08/06/2011)  
(Fr) à la "**Limitation de l'utilisation de certaines substances dangereuses dans les équipements électriques et électroniques**" **2011/65/UE** (08/06/2011)

- (11) applicable harmonized standard(s) :  
(Fr) Norme(s) harmonisée(s) applicable(s) :

EN 62841-2-2:2014 + AC1:2015	
EN 61000-6-2 :2015	EN61000-6-3 :2007+A1 :2011
EN 61326-2-3 :2013	

- (12) NAME and POSITION of issuer :  
(Fr) NOM et FONCTION de l'émetteur :

**Pascal ROUSSY**  
( R&D Manager)

- (13) Place & date : Saint Herblain , 11/10/2021  
(Fr) Place et date

